

Használati útmutató Hűtő-fagyasztó kombináció



A használati útmutatót **feltétlenül** olvassa el felállítás, telepítés, üzembe helyezés előtt. Ezáltal megvédi önmagát, valamint elkerüli a károkat.

Tartalom

Biztonsági utasítások és figyelmeztetések	5
Az ön hozzájárulása a környezetvédelemhez	18
Telepítés	19
Felállítási hely	19
Klímaosztály	20
Szellőzési követelmények.....	20
Több hűtőkészülék felállítása	21
Az ajtó nyitási irányának módosítása	21
A mellékelt távtartó felszerelése	21
A hűtőkészülék felállítása	22
A hűtőkészülék beállítása.....	23
A hűtőkészülék beépítése konyhabútorba	23
Készülékmeretek	26
Elektromos csatlakozás.....	30
Energiamegtakarítás	31
Készülékleírás	32
A készülék áttekintése.....	32
Kezelőpanel kezdő kijelzővel.....	34
Beállítási üzemmód 	34
A kívánt funkció beállítása a  beállítási módban	36
A belső tér kialakítása	37
Tároló/palacktartó polc áthelyezése.....	37
A tojástartók felpattintása	37
A palacktartó eltolása vagy kivétele	37
Rakodópolec áthelyezése	37
Sütőtepsi helye.....	38
Szénszűrő áthelyezése	38
Blackboard edition: a készülékajtók egyedi grafikai kialakítása.....	39
Mellékelt tartozékok	39
Utólag vásárolható tartozékok.....	40
A hűtőkészülék be-és kikapcsolása	42
Az első használat előtt.....	42
A hűtőkészülék csatlakoztatása	42
A hűtőkészülék bekapcsolása.....	42
A hűtőkészülék kikapcsolása	43
A hűtőzóna külön kikapcsolása.....	43
Hosszabb távollét esetén	44

A helyes hőmérséklet	45
Hőmérséklet-kijelző.....	46
A hőmérséklet beállítása a hűtő-/fagyasztózónában	46
Lehetséges beállítási értékek	46
A Szuperhűtés, a SuperFrost és a DynaCool használata	47
További beállítások elvégzése	50
Az egyes beállításokhoz kapcsolódó magyarázatok.....	50
Party mód 	50
Szabadság üzemmód 	50
A reteszelési funkció  /  bekapcsolása	51
Sabbat üzemmód 	52
Tudnivalók a Sabbat üzemmóddal kapcsolatban 	53
Az ajtóriasztás bekapcsolásáig eltelt időtartam  módosítása	53
Miele@home	53
A figyelmeztető és egyéb hangjelzések hangerejének  /  módosítása.....	55
A kijelző fényerejének  módosítása	56
A bemutató üzemmód  kikapcsolása	56
A beállítások visszaállítása a kiszállítási állapotra 	57
Információk 	57
Szagszűrő cserekijelzője 	57
Tisztítási üzemmód 	57
Hőmérsékleti és ajtóriasztás	58
Ajtóriasztás.....	59
Élelmiszerek tárolása a hűtőzónában	60
Különböző hűtési területek.....	60
A hűtőzónában nem tárolható élelmiszerek	61
Megjegyzések élelmiszer vásárlásához.....	61
Az élelmiszerek helyes tárolása.....	62
Élelmiszerek tárolása a DailyFresh fiókban	63
DailyFresh fiók	63
Fagyasztás és tárolás	65
Mi történik friss élelmiszer lefagyasztásakor?	65
Maximális fagyasztási kapacitás	65
Fagyasztott készétel behelyezése	65
Friss élelmiszerek lefagyasztása otthon	66
Lefagyasztott élelmiszerek tárolási ideje	67
Italok gyorshűtése	68

Tartalom

Tartozékok használata	68
Jégkocka készítése	68
Leolvasztás	69
Tisztítás és ápolás	70
Útmutatások a tisztítószer kiválasztásához	70
A hűtőkészülék előkészítése tisztításhoz	71
A belső tér tisztítása	72
Tartozékok kézi vagy mosogatógépben való tisztítása	72
A tartozékok kivétele és szétszedése a tisztításhoz	73
A fagyasztózáron fiókjainak és üveglapjainak behelyezése	74
A készülékfront és az oldalfalak tisztítása	75
Az ajtó tömítés tisztítása	76
A szellőzőrések tisztítása	76
A tisztítás után	77
Mi a teendő, ha	78
Zajok okai	88
Ügyfélszolgálat	89
Kapcsolatfelvétel üzemzavarok esetén	89
EPREL-adatbázis	89
Garancia	89
Megfelelőségi nyilatkozat	90
Szerzői jogok és licenck	91

Biztonsági utasítások és figyelmeztetések

Ez a hűtőkészülék megfelel a kötelező biztonsági előírásoknak. Szakszerűtlen használata azonban személyi sérülésekhez és anyagi károkhoz vezethet.

Olvassa el figyelmesen a használati és szerelési útmutatót, mielőtt a hűtőkészüléket üzembe helyezi. Fontos útmutatásokat tartalmaz a beépítéssel, a biztonsággal, a használattal és a karbantartással kapcsolatban. Ezáltal megvédi önmagát, valamint elkerüli a hűtőkészülék károsodását.

Az IEC 60335-1 szabványnak megfelelően a Miele kifejezetten felhívja a figyelmet arra, hogy a hűtőkészülék telepítéséről szóló valamennyi rendelkezésre álló információt, valamint a biztonsági utasításokat és figyelmeztetéseket feltétlenül el kell olvasni és be kell tartani.

A Miele nem tehető felelőssé azokért a károkért, amelyek ezeknek az útmutatásoknak a figyelmen kívül hagyásából származnak.

Őrizze meg a használati és szerelési útmutatót, és adja azt tovább az esetleges következő tulajdonosnak.

Rendeltetészerű használat

- ▶ A hűtőszekrény háztartási vagy háztartáshoz hasonló környezetben való használatra alkalmas, mint például
 - üzletekben, irodákban vagy hasonló munkakörülmények között
 - gazdaságokon
 - a hotel, motel, reggeli panzió vendégei használatára és további tipikus lakókörülmények között.
- Ez a hűtőszekrény nem alkalmas a szabadban történő alkalmazásra.
- ▶ A hűtőgépet kizárólag háztartási keretek között használja élelmiszerek hűtésére és tárolására, valamint mélyhűtött ételek tárolására, friss élelmiszerek lefagyasztására és jég készítésére. Minden más használati cél tilos.

Biztonsági utasítások és figyelmeztetések

▶ A hűtőkészülék nem alkalmas gyógyszerek, vérplazma, laborkészítmények vagy más hasonló, az orvostechikai eszközökről szóló irányelv alapját képező anyagok vagy termékek tárolására és hűtésére. A hűtőkészülék nem rendeltetésszerű használata a benne tárolt áru károsodását, ill. megromlását eredményezheti. Ezenkívül a hűtőkészülék nem alkalmas robbanásveszélyes területeken való alkalmazásra.

A Miele nem vállal felelősséget a nem rendeltetésszerű használatból vagy hibás kezeléssel eredő károkért.

▶ Azok a személyek (gyerekeket is beleértve), akik fizikai, érzékelési vagy szellemi képességeik vagy tapasztalatlanságuk vagy tájékozatlanságuk miatt nem tudják a hűtőkészüléket biztonságosan kezelni, a kezeléskor felügyelni kell őket.

Ezeknek a személyeknek csak akkor szabad a hűtőkészüléket felügyelet nélkül használniuk, ha a működését úgy elmagyarázták nekik, hogy azt biztonságosan kezelni tudják. Fel kell tudniuk ismerni és meg kell tudniuk érteni a helytelen használat lehetséges veszélyeit.

Gyermekek a háztartásban

- ▶ A 8 év alatti gyermekeket tartsa távol a hűtőkészüléktől, kivéve ha állandó felügyelet alatt állnak.
- ▶ Nyolc év feletti gyermekeknek csak akkor szabad a hűtőkészüléket felügyelet nélkül használni, ha a hűtőkészüléket úgy elmagyarázták nekik, hogy azt biztonságosan kezelni tudják. A gyermekeknek fel kell tudni ismerni és meg kell tudni érteni a helytelen használat lehetséges veszélyeit.
- ▶ Gyermekeknek nem szabad a hűtőkészüléket felügyelet nélkül tisztítaniuk vagy karbantartaniuk.
- ▶ Ügyeljen azokra a gyermekekre, akik a hűtőkészülék közelében tartózkodnak. Soha ne hagyja a gyermekeket a hűtőkészülékkel játszani.
- ▶ Fulladásveszély! A gyermekek játék közben a csomagolóanyagokat (pl. fólia) magukra tekerhetik, vagy a fejükre húzhatják és megfulladhatnak. A csomagolóanyagokat tartsa távol a gyermekektől.

Biztonsági utasítások és figyelmeztetések

Műszaki biztonság

▶ A hűtőkör ellenőrizve van tömítettség szempontjából. A hűtőkészülék megfelel a vonatkozó biztonsági előírásoknak, valamint a megfelelő uniós irányelveknek.



▶ Ez a hűtőkészülék izobután (R600a) hűtőközeget tartalmaz, mely egy környezetkímélő, de gyúlékony gáz. A hűtőközeg nem károsítja az ózonréteget, és nem fokozza az üvegházhatást.

A környezetbarát hűtőközeg használata részben a működési zaj növekedéséhez vezetett. A kompresszor üzemelési zaján kívül a teljes hűtőkörben is előfordulhatnak áramlási zajok. Ezek a hatások sajnos elkerülhetetlenek, de nem befolyásolják a hűtőkészülék teljesítményét.

A hűtőkészülék szállításakor és beépítésekor/felállításakor ügyeljen arra, hogy a hűtőkör egyetlen része se károsodjon. A hűtőközeg kispriccelése szemkárosodáshoz vezethet.

Károsodások esetén:

- Kerülje a nyílt láng vagy gyújtóforrások használatát.
- Válassza le a hűtőkészüléket a villamos hálózatról.
- Szellőztesse néhány percre a helyiséget, ahol a hűtőkészülék áll.
- Értesítse az Ügyfélszolgálatot.

▶ Minél több hűtőközeg van egy hűtőkészülékben, annál nagyobb helyiségben kell a készüléket felállítani. Túl kicsi helyiségekben egy esetleges szivárgás során éghető gáz-levegő keverék képződhet. 8 g hűtőközegeként 1 m³ (légméter) térigénnyel kell számolni. A hűtőközeg mennyisége a hűtőkészülék belsejében lévő típus táblán van feltüntetve.

Biztonsági utasítások és figyelmeztetések

▶ A készülék adattábláján található csatlakozási adatoknak (frekvencia és feszültség) feltétlenül meg kell egyeznie a villamos hálózat adataival, hogy a hűtőkészülék ne károsodjon.

Hasonlítsa össze ezeket az adatokat csatlakoztatás előtt. Kétség esetén kérdezzen meg elektrotechnikai szakembert.

▶ A hűtőkészülék elektromos biztonsága csak akkor garantált, ha azt egy szabályszerűen kiépített védővezetékes (földelt) hálózati rendszerhez csatlakoztatja. Ennek az alapvető biztonsági berendezésnek meg kell lennie. Kétséges esetben elektrotechnikai szakemberrel ellenőriztesse az elektrotechnikai hálózatot.

▶ Lehetséges az önálló vagy a hálózattal nem szinkronban álló energiaellátó rendszer időszakos vagy folyamatos üzemeltetése (például szigethálózatok, biztonsági tartalékrendszerek). Az üzemeltetés feltétele, hogy az energiaellátó rendszer megfeleljen az EN 50160 vagy hasonló szabvány előírásainak.

A házi elosztórendszerrel és ezzel a Miele termékkel kapcsolatban előírányzott óvintézkedéseket a működést és a működési módot tekintve sziget üzemben vagy a hálózattal nem szinkronban álló üzem esetén is biztosítani kell, illetve azonos intézkedésekkel kell helyettesíteni a telepítésnél. Mint például a VDE-AR-E 2510-2 aktuális kiadványában leírtak szerint.

▶ Amennyiben a mellékelt hálózati csatlakozóvezeték sérült, a hálózati csatlakozóvezeték egy eredeti alkatrészre kell kicserélni a felhasználó veszélyeztetésének elkerülése érdekében. Csak eredeti tartozékok esetén garantálja a Miele, hogy a biztonsági követelményeket teljesíti.

▶ Az elosztó vagy hosszabbító nem garantálják a szükséges biztonságot (tűzveszély). Ne csatlakoztassa ezeken keresztül a hűtőkészüléket a villamos hálózatra.

▶ Ha a feszültség alatt lévő részeket vagy a hálózati csatlakozó kábelt nedvesség éri, rövidzárlathoz vezethet. Ezért a készüléket ne tartsa nedves környezetben, vagy ahol fröcskölő víz érheti (pl. garázs, mosókonyha).

Biztonsági utasítások és figyelmeztetések

- ▶ Jelen hűtőkészüléket nem szabad nem mozdulatlan felállítási helyeken (pl. hajókon) üzemeltetni.
- ▶ A hűtőkészülék sérülései veszélyeztethetik az ön biztonságát. Ellenőrizze a hűtőkészülék látható sérülésmentességét. Soha ne helyezzen üzembe sérült hűtőkészüléket.
- ▶ Ez a hűtőkészülék nem használható beépíthető készülékként.
- ▶ Telepítési és karbantartási munkák vagy javítások előtt a hűtőkészüléket le kell választani az elektromos hálózatról. A hűtőkészülék elektromosan csak akkor van leválasztva a hálózatról, ha:
 - az épületvillamossági biztosítók ki vannak kapcsolva, vagy
 - az épületvillamossági becsavarható biztosítók teljesen ki vannak csavarva, vagy
 - a hálózati csatlakozókábel le van választva az elektromos hálózatról. A csatlakozó dugasszal ellátott csatlakozóvezetékeket ne a kábelnél, hanem a dugasznál fogva húzza ki az elektromos hálózatból.
- ▶ A szakszerűtlen beépítési és karbantartási munkák, vagy javítások a felhasználóra jelentős veszélyeket jelenthetnek. Beszerelési és karbantartási munkákat vagy javításokat csak a Miele által felhatalmazott szakemberek végezhetnek.
- ▶ A garancia igény elvesz, ha a hűtőkészülék javítását nem a Miele által felhatalmazott ügyfélszolgálat végzi el.
- ▶ A hibás alkatrészeket csak eredeti Miele pótalkatrészekre szabad kicserélni. Csak ezeknél az alkatrészeknél garantálja a Miele, hogy a biztonsági követelmények teljes mértékben teljesülnek.

Biztonsági utasítások és figyelmeztetések

▶ A hűtőkészülék sajátos követelményei miatt (pl. hőmérséklet, nedvesség, kémiai ellenálló képesség, kopásállóság és rezgés) speciális világítóeszközzel van felszerelve. Ezt a világítóeszközt csak rendeltetésszerűen szabad használni. A világítóeszköz nem alkalmas helyiségek megvilágítására. A cserét csak felhatalmazott szakember vagy a Miele Ügyfélszolgálat végezheti el. A hűtőkészülékben több fényforrás található, melyek legalább „F” energiahatékonysági osztályúak.

Szakszerű telepítés

- ▶ Az ajtó nyitási irányának módosítását (ha szükséges), a mellékelt szerelési útmutató szerint hajtsa végre.
- ▶ A hűtőkészülék felállításához vegye igénybe egy második személy segítségét.

Biztonsági utasítások és figyelmeztetések

Szakszerű használat

- ▶ A hűtőkészüléket egy meghatározott klímaosztályra (a környezeti hőmérséklet egy adott tartományára) méretezték, amelynek a határértékeit be kell tartani. A klímaosztály a hűtőkészülék belső terében lévő típustáblán található. Alacsonyabb környezeti hőmérséklet esetén a kompresszor ritkábban kapcsol be, így a hűtőkészülék nem fogja tudni tartani a szükséges hőmérsékletet.
- ▶ A légbe- és kifúvó nyílásokat nem szabad eltakarni, vagy eltorlaszolni. Úgy többé nem garantált a megfelelő légvezetés. Növekszik az energiafogyasztás és nem kizárt az alkatrészek károsodása.
- ▶ Ha a hűtőkészülékben vagy a készülék ajtajában zsír-, ill. olajtartalmú élelmiszert tárol, ügyeljen arra, hogy az esetleg kiömlő zsír, ill. olaj ne érintkezzen a hűtőgép műanyag alkatrészeivel. Feszültség okozta repedések keletkezhetnek a műanyagban úgy, hogy a műanyag törik vagy reped.
- ▶ Tűz- és robbanásveszély! Ne tartson a hűtőkészülékben robbanékony anyagokat és éghető hajtógázzal működő termékeket (pl. spray-eket). A gyúlékony gázkeverékek az elektromos alkatrészek hatására meggyulladhatnak.
- ▶ Robbanásveszély! Ne használjon elektromos készüléket a hűtőkészülékben (például lágy fagylalt készítéséhez). Szikraképződés történhet.
- ▶ Sérülés és károsodás veszélye. Ne tároljon olyan szénsavas dobozos vagy palackos italokat a fagyasztózónában, amelyek meg tudnak fagyni. A dobozok illetve palackok szétdurranhatnak.
- ▶ Sérülés és károsodás veszélye. A gyors lehűtés érdekében a fagyasztózónába helyezett palackokat legkésőbb egy óra múlva vegye ki. A palackok szétdurranhatnak.
- ▶ Sérülésveszély! Ne érintse meg a fagyasztott ételeket és a fém részeket nedves kézzel. A kezei ráfagyhatnak.

Biztonsági utasítások és figyelmeztetések

▶ Sérülésveszély! Soha ne vegyen a szájába jégkockát és pálcikás fagyalaltot, különösen vízjeget közvetlenül a fagyasztózónából való kivétele után. A fagyasztott áru a nagyon alacsony hőmérséklete miatt az ajkaihoz vagy a nyelvéhez fagyhat.

▶ A megolvadt vagy felolvasztott élelmiszert soha ne fagyassza le újból. Amilyen gyorsan csak lehet használja fel, mert az élelmiszerek elveszítik tápértéküket vagy megromlanak. A felolvasztott élelmiszert megfőzve vagy megsütve újra lefagyaszthatja.

▶ Túl sokáig tárolt élelmiszerek fogyasztásakor fennáll az ételmérgezés veszélye.

A tárolási idő sok tényezőtől függ, mint pl. a frissesség foka, az élelmiszer minősége és a tárolási hőmérséklet. Vegye figyelembe a lejáratási időt, és az élelmiszer gyártójának tárolási utasításait!

A nemesacél készülékekre érvényes:

▶ A ragasztóanyag károsítja a felületkezelte nemesacél felületet, így az már nem véd a szennyeződésekkel szemben. Ne ragasszon nemesacél felületre jegyzetpapírt, átlátszó ragasztószalagot, fedő ragasztószalagot vagy más ragasztóanyagot.

▶ A felület karcolásra érzékeny. Még a hűtőmágnes is megkarcolhatja a felületet.

Biztonsági utasítások és figyelmeztetések

Tartozékok és pótalkatrészek

- ▶ Kizárólag eredeti Miele tartozékokat használjon. Amennyiben más alkatrészek kerülnek fel- vagy beszerelésre, akkor a garanciára, jótállásra és/vagy termékfelelősségre vonatkozó igények érvényüket veszítik.
- ▶ A Miele a hűtőkészülék sorozatgyártásának befejezését követően még legfeljebb 15 évig, de legalább 10 évig garantálja a berendezés működéséhez szükséges pótalkatrészek rendelkezését.

Tisztítás és ápolás

- ▶ A karcolások károsíthatják a készülékajtó üveg előlapját. Az üveg előlap tisztításához ne használjon súrolóanyagot, kemény szivacsot vagy kefét és éles fémkaparót.
- ▶ Ne kezelje az ajtók tömítését olajokkal vagy zsírokkal. Ezáltal az ajtótömítés az idő folyamán porózussá válik.
- ▶ A gőztisztító készülék gőze az áramvezető alkatrészekre juthat és rövidzárlatot okozhat.
A hűtőkészülék tisztításához és leolvasztásához soha ne használjon gőztisztító készüléket.
- ▶ A hegyes vagy éles tárgyak megsértik a hűtőgenerátort és a hűtőkészülék működésképtelenné válik. Ezért ne használjon hegyes vagy éles tárgyakat a:
 - dér-és jégréteg eltávolítására,
 - lefagyott jégkockák vagy élelmiszerek megemelésére.
- ▶ A leolvasztáshoz soha ne tegyen elektromos fűtőkészüléket vagy gyertyát a hűtőkészülékbe. A műanyag megsérül.
- ▶ Ne használjon felolvasztó spray-t vagy jégtelenítőt. Ezek robbanó gázokat képezhetnek, műanyag-károsító oldószert vagy hajtóanyagot tartalmazhatnak vagy egészségre károsak lehetnek.

Szállítás

- ▶ A hűtőkészüléket mindig függőlegesen felállítva és a szállítási csomagolásában szállítsa, hogy ne tudjon megsérülni.
- ▶ Sérülés és károsodás veszélye. A nagy súly miatt a hűtőkészüléket egy második személy segítségével szállítsa.

Biztonsági utasítások és figyelmeztetések

Régi készülékének leselejtezése

- ▶ A játszó gyermekek bezárhatják magukat a hűtőkészülékbe és megfulladhatnak.
 - Szerelje le a készülékajtó(ka)t.
 - Vegye ki a fiókokat.
 - Hagyja a tárolópolcokat a hűtőkészülékben úgy, hogy a gyerekek ne tudjanak könnyen bemászni.
 - Adott esetben tegye tönkre régi hűtőkészüléke ajtózáráját. Ezáltal megakadályozza, hogy a gyerekek játék közben bezárhassák magukat, és életveszélybe kerülhessenek.
- ▶ Elektromos áramütés veszélye!
 - Vágja le a hálózati dugót a csatlakozókábelről.
 - Vágja le a régi készülék hálózati csatlakozókábelét.
- ▶ Mindent a régi készüléktől elkülönítve ártalmatlanítson.
- ▶ Az ártalmatlanítás során és azt követően ügyeljen arra, hogy a hűtőkészüléket ne helyezze benzin vagy más gyúlékony gázok és folyadékok közelébe.
- ▶ Tűzveszély a kiömlő olaj vagy hűtőközeg miatt!

A készülékben lévő hűtőközeg és olaj gyúlékony. A kiömlő hűtőközeg vagy olaj meggyulladhat, ha a koncentráció elég magas, és külső hőforrással érintkezik.

Az ártalmatlanítás során gondoskodjon arról, hogy a hűtőkör ne sérüljön meg, hogy elkerülje a hűtőközeg (információk a típustáblán) és az olaj ellenőrizetlen szivárgását.
- ▶ A kifröccsenő hűtőközeg szemsérüléseket okozhat! Ne sértse meg a hűtőkör elemeit, pl.
 - a párologtató hűtőközeg-csatornáinak kiszúrásával,
 - a csővezetékek megtörésével,
 - a felületek bevonó rétegeinek lekaparása által.

Biztonsági utasítások és figyelmeztetések

Szimbólumok a kompresszoron (modelltől függően)

Ennek az utasításnak csak az újrahajósítás szempontjából van jelentősége.
Normál üzemmódban nem áll fenn veszély.



- ▶ A kompresszorban lévő olaj lenyelés vagy a légutakba való bejutás esetén halálos lehet.

Az ön hozzájárulása a környezetvédelemhez

A szállítási csomagolás eltávolítása

A csomagolás megóvja a hűtőkészüléket a szállítási sérülésektől. A csomagolóanyagokat környezetvédelmi és hulladékkezelés-technikai szempontok alapján választották ki, így azok újrahasznosíthatók.

A csomagolásnak az anyagkörforgásba való visszavezetése nyersanyagot takarít meg és csökkenti a keletkező hulladék mennyiségét. Szakkereskedője visszaveszi a csomagolást.

A régi készülék ártalmatlanítása

Az elektromos és elektronikus készülékek számos értékes anyagot tartalmaznak. Ugyanakkor tartalmaznak olyan anyagokat, elegyeket és alkatrészeket is, amelyek működésükhöz és biztonságosságukhoz voltak szükségesek. A háztartási szemétbe kerülve, illetve nem szakszerű kezelés esetén ezek veszélyeztethetik az emberi egészséget és károsíthatják a környezetet. Ezért régi készülékét semmi esetre se dobja a háztartási szemétbe.



Ügyeljen arra, hogy hűtőkészüléke a szakszerű, környezetkímélő ártalmatlanításig ne sérüljön meg.

Így ugyanis a hűtőkörben található hűtőközeg és a kompresszorban lévő olaj nem kerülhet ki a környezetbe.

Helyette az önkormányzatoknál, a kereskedőknél vagy a Mielénél hivatalosan kijelölt, az elektromos és elektronikus

készülékek ingyenes leadására és hasznosítására szolgáló gyűjtő- és visszavételi helyeket használja. Az esetlegesen az ártalmatlanítani kívánt régi készüléken maradt személyes adatok törléséért törvényileg ön felel. Önnek törvényi kötelessége, hogy a készülék által nem szorosan körülzárt, roncsolás nélkül kivethető elhasznált elemeket és akkumulátorokat, valamint lámpákat roncsolás nélkül vegye ki. Vigye el ezeket egy megfelelő gyűjtőhelyre, ahol ingyenesen leadhatja őket. Gondoskodjon arról, hogy a régi készülékét az elszállításig gyermekek elől biztosan elzárt helyen tárolják.

Felállítási hely

 A magas páratartalom károsodást okozhat.

Magas páratartalom esetén kondenzvíz csapódhat le a hűtőkészülék külső felületein.

Ez a kondenzvíz a készülék külső falainak rozsdásodását okozhatja.

A hűtőkészüléket jól szellőző, száraz és/vagy klimatizált helyiségben helyezze el.

A felállítás után bizonyosodjon meg arról, hogy a készülékajtó(k) jól zár(nak)-e, és a megadott szellőzőrés-méreteket betartották-e.

 A hőleadó készülékek tüzet és károkat okozhatnak.

A hőleadó készülékek meggyulladhatnak, és meggyújthatják a hűtőkészüléket.

Ne helyezzen a hűtőkészülékre hőleadó készülékeket, például minisütőket, dupla főzőlapokat vagy kenyérpírtókat.

 A nyílt láng égés és károsodás veszélyével jár.

A nyílt láng meggyújthatja a hűtőkészüléket.

Tartsa távol a nyílt lángot, pl. gyertyát a hűtőkészüléktől.

Egy száraz, jól szellőző helyiség megfelelő.

A készülék felállítási helyének kiválasztásakor vegye figyelembe, hogy a hűtőkészülék energiafogyasztása nő, amennyiben fűtés, tűzhely vagy egyéb hőforrás közvetlen közelében állítják fel. Kerülje a közvetlen napsugárzást. Minél magasabb a környezeti hőmérséklet, annál hosszabb ideig működik a kompresszor, és annál nagyobb az energiafogyasztás.

A hűtőkészülék felállításakor a következőkre is ügyeljen:

- A dugaszolóaljzatnak a készülék hátoldalán kívül kell elhelyezkednie, és vészhelyzetben könnyen hozzáférhető helyen kell lennie.
- A hálózati csatlakozó és a csatlakozókábel nem érintkezhet a hűtőkészülék hátoldalával, mivel ezeket a hűtőkészülék rezgései károsíthatják.
- Egyéb készülékeket se csatlakoztasson a készülék hátoldalánál lévő dugaszolóaljzatokra.
- Ne helyezzen el és ne üzemeltessen elosztókat vagy elosztósorokat, illetve egyéb elektronikus eszközöket (pl. halogéntranszformátorokat) a készülék hátsó részén.
- A padlónak a felállítási helyen vízszintesnek, egyenletesnek, és a környező padlóval egyező magasságúnak kell lennie.

Telepítés

Klímaosztály

A hűtőkészüléket egy meghatározott klímaosztályra (a környezeti hőmérséklet egy adott tartományára) méretezték, amelynek a határértékeit be kell tartani. A klímaosztály a hűtőkészülék belső térében lévő típustáblán található.

Klímaosztály	Környezeti hőmérséklet
SN	+10 és +32 °C között
N	+16 és +32 °C között
ST	+16 és +38 °C között
T	+16 és +43 °C között

Alacsonyabb környezeti hőmérséklet esetén a kompresszor ritkábban kapcsol be. Ez a hűtőkészülékben mérhető hőmérsékletek megemelkedését és ebből adódó károkat eredményezhet.

Szellőzési követelmények

 A nem megfelelő szellőzés tűz- és sérülésveszélyt okoz.

Ha a hűtőkészülék szellőzése nem megfelelő, a kompresszor gyakrabban kapcsol be és hosszabb ideig működik. Ennek következtében megnő a kompresszor energiafogyasztása és üzemi hőmérséklete, ami a kompresszor károsodásához vezethet.

Ügyeljen a hűtőkészülék megfelelő szellőzésére.

Mindenképpen tartsa be a szellőzőrések megadott méreteit.

A szellőzőréseket nem szabad letakarni vagy eltávolítani.

Ezenkívül rendszeresen portalanítani kell őket.

A hűtőkészülék hátfalán felmelegszik a levegő. Ezért kell kifogástalan léghelvezetést biztosítani (lásd a "Készülékmeretek" című bekezdést).

Több hűtőkészülék felállítása

⚠ A készülék külső falain lecsapódó kondenzvíz károkat okozhat.

Magas páratartalom esetén a kondenzvíz lecsapódhat a hűtőkészülékek külső falai közé, és ez korrózióhoz vezethet.

Alapvetően **ne** állítson fel több hűtőkészüléket **közvetlenül** egymás mellett.

A hűtőkészülékek között minimum 70 mm távolságot kell tartania.

Az ajtó nyitási irányának módosítása

⚠ Az ajtózsanér cseréjekor sérülés és károsodás veszélye áll fenn.

Ha az ajtózsanér cseréjét egyetlen személy végzi, fokozott sérülés- és károsodásveszély áll fenn.

Az ajtózsanér cseréjéhez feltétlenül vegye igénybe egy második személy segítségét.

A hűtőkészüléket jobb oldali zsanérral szállítják ki. Ha bal oldali zsanérra van szükség, az ajtózsanért meg kell cserélni (lásd a melléklet szerelési útmutatóját).

A mellékelt távtartó felszerelése

A megadott energiafogyasztás elérése és a magas környezeti hőmérsékleten fellépő páralecsapódás elkerülése érdekében használja a fali távtartókat. A felszerelt fali távtartókkal a hűtőkészülék mélysége kb. 15 mm-rel nő.

Ha a fali távtartó nincs felszerelve, ez nem befolyásolja a hűtőkészülék működőképességét. Ha azonban a készülék faltól mért távolsága kisebb, az energiafogyasztás kissé megnőhet.

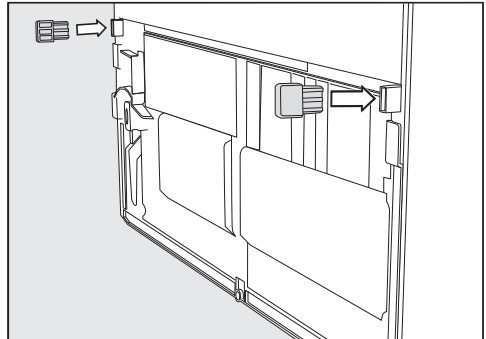

- Szerelje fel a fali távtartókat a hűtőkészülék hátulján bal és jobb oldalra lent.

A hűtőkészülék felállítása

 A hűtőkészülék eldőlése sérülést és károsodást okozhat.

Ha a hűtőkészüléket egyetlen személy állítja fel, fokozott sérülés- és károsodásveszély áll fenn.

A hűtőkészülék felállításához feltétlenül vegye igénybe egy második személy segítségét.

 Károsodás veszélye a készülékajtó ütközése miatt.

A készülékajtó nekiütődhet a helyiség falának, és megrongálódhat.

Mielőtt a hűtőkészüléket felállítaná, szerelje fel a mellékelt ajtónyitás-határolókat.

Védje a készülékajtót az ütődéstől, például a helyiség falán elhelyezett filc ütközésvédővel.

 A padló sérülésének veszélye áll fenn.

A hűtőkészülék mozgatása a padló károsodását okozhatja.

Érzékeny padlófelületen óvatosan mozgassa a hűtőkészüléket.

A könnyebb elhelyezés érdekében a hűtőkészülék hátoldalán fent szállítófogantyúk, lent pedig szállítógörgők találhatóak.

Tanács: A hűtőkészüléket kizárólag üresen állítsa fel.

- Már most lehetőleg a tervezett felállítási hely közelében helyezze el a hűtőkészüléket.

- Csatlakoztassa a hűtőkészüléket az elektromos hálózathoz az „Elektromos csatlakoztatás” fejezetben leírtaknak megfelelően.
- Óvatosan mozgassa a hűtőkészüléket a tervezett felállítási helyre.
- Állítsa a hűtőkészüléket a fali távtartókkal (ha fel vannak szerelve) vagy a készülék hátoldalával közvetlenül a falhoz.

A hűtőkészülék beállítása

! A készülék ajtajának kiesése vagy a hűtőkészülék felborulása károsodásokat és sérüléseket okozhat. Ha az alsó csapágybakon lévő kiegészítő állítható láb nem támaszkodik megfelelően a padlón, a készülék ajtaja kieshet, vagy a hűtőkészülék felborulhat.

Csavarja ki a mellékelt villáskulccsal az állítólábat addig, amíg a padlón fel nem fekszik.

Ezután csavarja ki az állítólábat még egy negyed fordulattal.

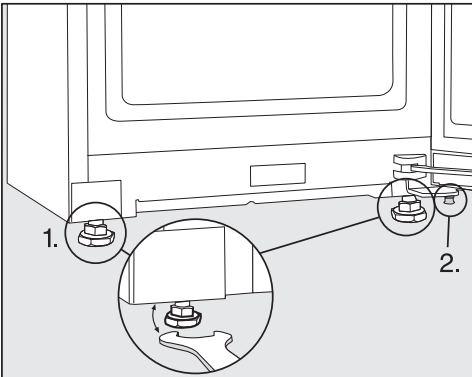

■ Állítsa be a hűtőkészüléket egy víz-mérték és a mellékelt villáskulcs segítségével, és támassza alá az ajtót.

1. Állítsa be az első állítólábakat.
2. Csavarja ki a kiegészítő állítólábat addig, amíg az a padlón fel nem fekszik. Ezután csavarja ki az állítólábat még egy negyed fordulattal.

A hűtőkészülék beépítése konyhabútorba

A hűtőkészülék a konyhaszekrénybe is beépíthető.

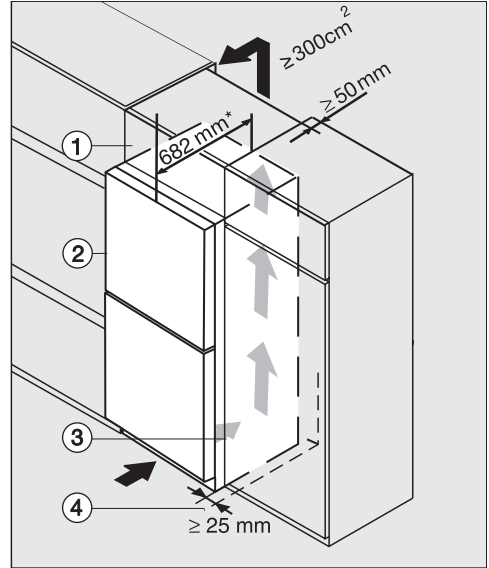

Hűtőkészülék üveg előlappal
K(S)/FN(S)/KFN 4xxx X **bb, brws, bs, grgr**

- 1 Felső szekrény
- 2 Hűtőkészülék, Ajtómélység = 82 mm
- 3 Konyhaszekrény
- 4 Fal

* A felszerelt fali távtartóval rendelkező hűtőkészülékek mélysége kb. 15 mm-rel megnő.

Telepítés

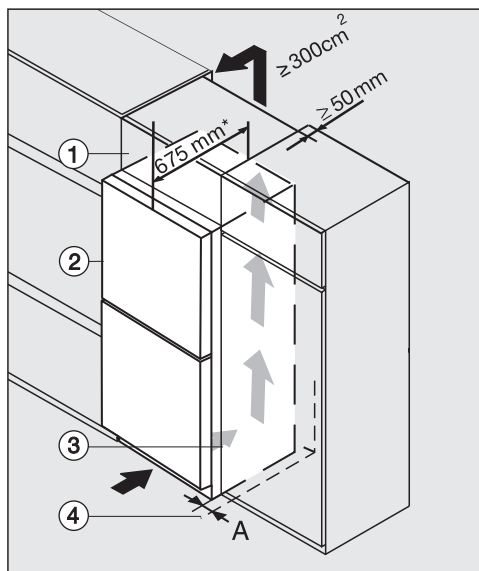

K(S)/FN(S)/KFN 4xxx X edst/cs, ws, bst, el

- ① Felső szekrény
- ② Hűtőkészülék, Ajtómélység = 75 mm
- ③ Konyhaszekrény
- ④ Fal

A = 25 mm (fogantyúmélyedéssel)/60 mm (fogantyúval)

* A felszerelt fali távtartóval rendelkező hűtőkészülékek mélysége kb. 15 mm-rel megnő.

⚠ A nem megfelelő szellőzés tűz- és sérülésveszélyt okoz.

Ha a hűtőkészülék szellőzése nem megfelelő, a kompresszor gyakrabban kapcsol be és hosszabb ideig működik. Ennek következtében megnő a kompresszor energiafogyasztása és üzemi hőmérséklete, ami a kompresszor károsodásához vezethet.

Ügyeljen a hűtőkészülék megfelelő szellőzésére.

Mindenképpen tartsa be a szellőzések megadott méreteit.

A szellőzéseket nem szabad letakarni vagy eltorlaszolni.

Ezenkívül rendszeresen portalanítani kell őket.

Minél nagyobb a szellőzőrés, annál energiatakarékosabban működik a kompresszor.

- Állítsa fel a hűtőkészüléket a konyhaszekrény mellett.
- A készülék előlapjának legalább az ajtó mélységéig ki kell emelkednie a konyhaszekrény elülső részéből. Ily módon biztosítható, hogy a készülék-ajtó akadálytalanul nyitódjon és záródjon.
- Ha a hűtőkészüléket fal ④ mellett állítja fel, a zsanér felőli oldalon ④ (A) távolságot kell biztosítani a fal és a hűtőkészülék ② között.
- Annak érdekében, hogy a hűtőkészüléket a konyhabútor magasságához illessze, egy alkalmas felső szekrényt ① lehet felszerelni a hűtőkészülék fölé.

A felső szekrény teljes szélességében 50 mm mélységű szellőzőcsatornát kell biztosítani.

A munkafelület alatt legalább 300 cm² keresztmetszetű szellőzőt kell biztosítani, hogy a felmelegedett levegő akadálytalanul távozhasson.

Telepítés

Készülék méretek

Felállítási méretek/felülnézet

KFN 4795 CD bb

Minden méret mm-ben van megadva.

A hűtőkészülék megfelelő működése akkor biztosított, ha a megadott méretű szellőzőréseket szabadon hagyják.

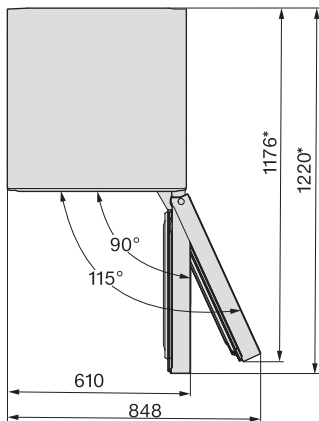
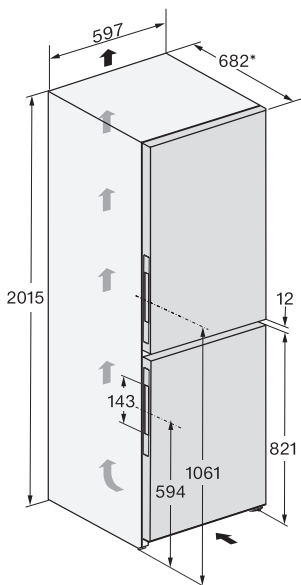

*Rászzerelt fali távtartók nélküli méret. Amennyiben felszereli a mellékelt fali távtartókat, a készülék mélysége 15 mm-rel nagyobb lesz.

Csatlakozások

KFN 4795 CD bb

Minden méret mm-ben van megadva.

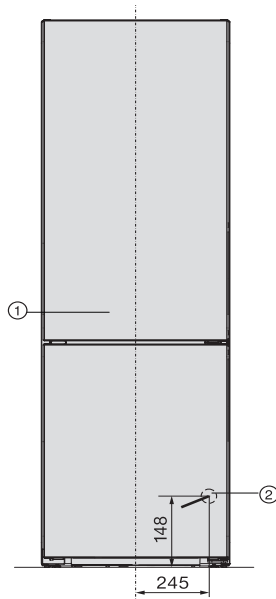

- ① Előlnézet
- ② Csatlakozókábel, hosszúság = 2000 mm
Hosszabb csatlakozókábel a Miele Ügyfélszolgálatánál szerezhető be.

Telepítés

Felállítási méretek/felülnézet

KFN 4795 CD ws, KFN 4795 BD edt/cs, KFN 4795 CD edt/cs, KFN 4795 BD bst, KFN 4795 CD bst

Minden méret mm-ben van megadva.

A hűtőkészülék megfelelő működése akkor biztosított, ha a megadott méretű szellőzőréseket szabadon hagyják.

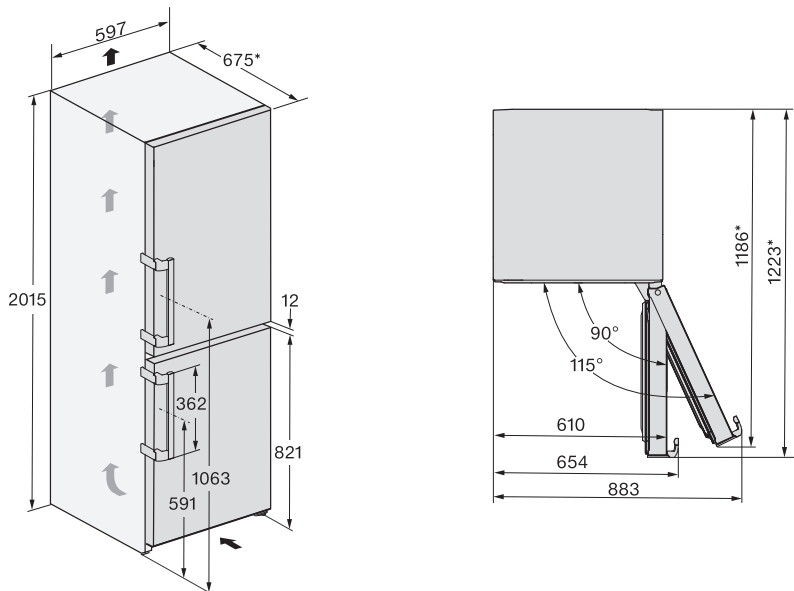

*Rászertelt fali távtartók nélküli méret. Amennyiben felszereli a mellékelt fali távtartókat, a készülék mélysége 15 mm-rel nagyobb lesz.

Csatlakozások

KFN 4795 CD ws, KFN 4795 BD edt/cs, KFN 4795 CD edt/cs, KFN 4795 BD bst,
KFN 4795 CD bst

Minden méret mm-ben van megadva.

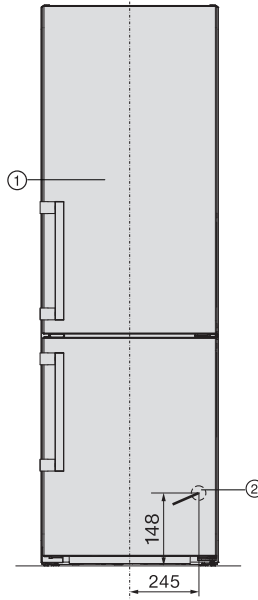

- ① Előlnézet
- ② Csatlakozókábel, hosszúság = 2000 mm
Hosszabb csatlakozókábel a Miele Ügyfélszolgálatánál szerezhető be.

Elektromos csatlakozás

A hűtőkészülék csak a mellékelt csatlakozóvezetékkel csatlakoztatható egy védőérintkezős aljzathoz.

Úgy állítsa fel a hűtőkészüléket, hogy a dugaszolóaljzat szabadon hozzáférhető legyen. Ha a csatlakozóaljzat nem szabadon hozzáférhető, akkor gondoskodjon arról, hogy hálózati oldalról minden pólusnál legyen megszakító berendezés.

⚠ A túlmelegedés tüzet okozhat.

A hűtőkészülék elosztókkal és hosszabbítókábelekkel való üzemeltetése a kábelek túlterheléséhez vezethet.

Biztonsági okokból ne használjon elosztókat és hosszabbító kábeleket.

Az elektromos hálózatnak a VDE 0100 szerinti kialakításúnak kell lennie.

Biztonsági okokból az otthoni hálózatban a hűtőkészülék elektromos csatlakoztatására szolgáló körön  típusú hibaáram-védőkapcsoló (FI relé, ÉV relé) használatát javasoljuk.

Sérült csatlakozókábelt csak ugyanolyan típusú speciális csatlakozókábellel szabad helyettesíteni (a Miele Ügyfélszolgálatán kapható). Biztonsági okokból a cserét csak a Miele Ügyfélszolgálatára vagy egy megfelelően képzett szakember végezheti el.

A névleges teljesítményfelvételtől és a megfelelő biztosítékról ez a használati útmutató vagy a típustábla ad felvilágosítást. Ezeket az adatokat vesse össze a helyszíni elektromos csatlakozás paramétereivel. Kétség esetén kérdezzen meg egy elektrotechnikai szakembert.

Önálló vagy a hálózattal nem szinkronban álló energiaellátó rendszeren időszakos vagy folyamatos üzemeltetés (például szigetálózatok, biztonsági tartalékrendszerek) lehetséges. Az üzemeltetés feltétele, hogy az energiaellátó rendszer megfeleljen az EN 50160 vagy hasonló szabvány előírásainak.

A házi elosztórendszerrel és ezzel a Miele termékkel kapcsolatban előírt óvintézkedéseket a működést és a működési módot tekintve szigetüzemben vagy a hálózattal nem szinkronban álló üzem esetén is biztosítani kell, illetve azonos intézkedésekkel kell helyettesíteni a telepítésnél. Mint például a VDE-AR-E 2510-2 aktuális kiadványában leírtak szerint.

A hűtőkészülék csatlakoztatása

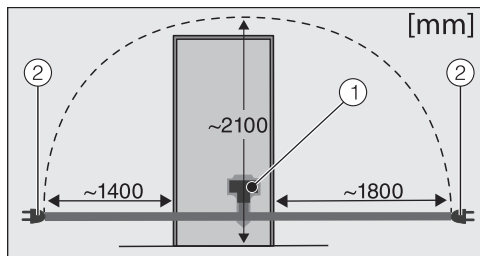

Hűtőkészülékek hátoldala

- ① Készülékcsatlakozó
- ② Hálózati csatlakozó

■ Dugja be a készülékcsatlakozót.

Ügyeljen arra, hogy a csatlakozó megfelelően a helyére illeszkedjen.

■ Dugja be a hűtőkészülék hálózati csatlakozóját a dugaszolóaljzatba.

A hűtőkészülék most már csatlakoztatva van az elektromos hálózatához.

Így takaríthat meg energiát:

- Felállítási hely** A hűtőkészüléknek magasabb környezeti hőmérséklet esetén gyakrabban kell hűtenie, így több energiát fogyaszt. Ezért:
- A hűtőkészüléket jól szellőző helyiségben állítsa fel.
 - Ne állítsa a hűtőkészüléket hőforrás (fűtőtest, tűzhely) mellé.
 - Védje a hűtőkészüléket közvetlen napsugárzástól.
 - Gondoskodjon a 20 °C körüli ideális környezeti hőmérséklet-ről.
 - Tartsa szabadon és rendszeresen portalanítsa a szellőzőrészeket.
- Hőmérséklet-beállítás** Minél alacsonyabb a beállított hőmérséklet, annál magasabb az energiafogyasztás. A következő beállítások ajánlhatók:
- Hűtőzóna 4–5 °C.
 - Fagyasztózóna -18 °C.
- Használat** A bevitt hő és az akadályozott levegőkeringés miatt növekszik az energiafogyasztás. Ezért:
- Mindig csak a lehető legrövidebb időre nyissa ki a készülék ajtaját. Az élelmiszerek megfelelő szortírozása segít a tájékozódásban.
 - Nyitás után teljesen csukja be a készülék ajtaját/ajtóit.
 - A meleg ételeket és italokat hagyja kihűlni, mielőtt azokat a hűtőkészülékbe helyezi.
 - Az élelmiszert jól becsomagolva vagy jól letakarva helyezze be.
 - A rekeszeket ne rakja meg túlságosan, hogy a levegő keringeni tudjon.
 - A fagyasztott élelmiszert a felolvasztáshoz helyezze a hűtőzónába.
 - A fiókok és rakodópolcok elrendezését alapvetően tartsa a kiszállítási állapotban.

Készülék-leírás

A készülék áttekintése

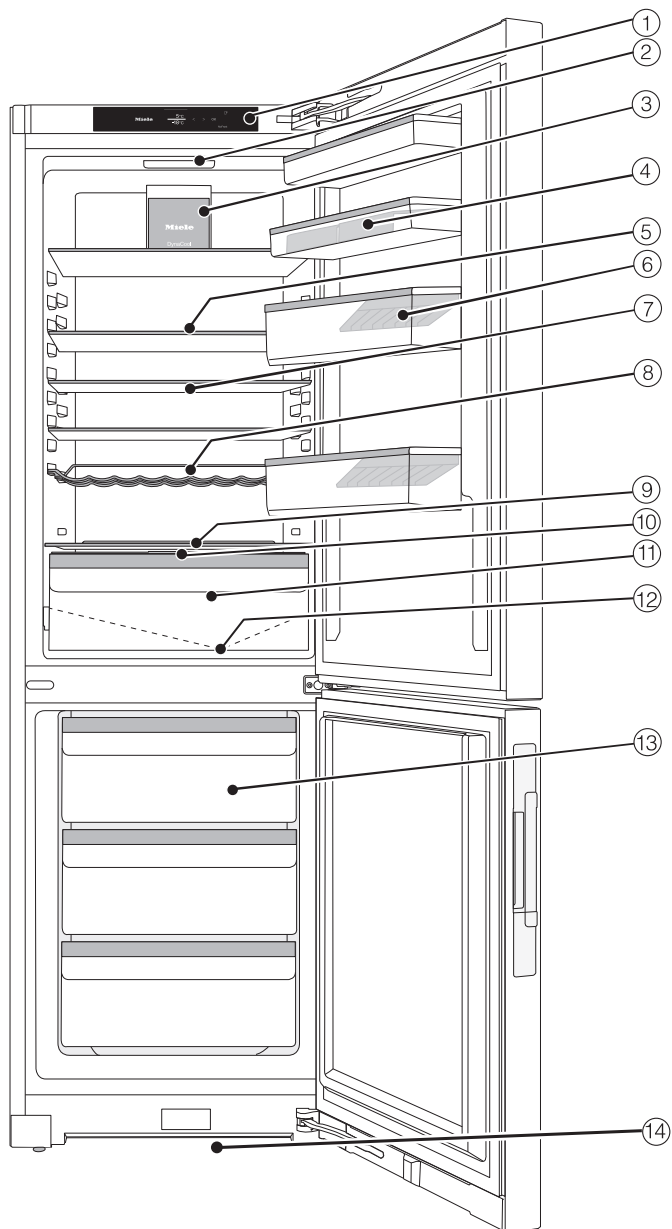

- ① Kijelző
- ② Belső világítás
- ③ Ventilátor
- ④ A készülékajtóban található tároló tojástartóval
- ⑤ Rakodópolec
- ⑥ Palacktartó polec palacktartóval
- ⑦ Osztott rakodópolec (FlexiBoard)
- ⑧ Változtatható palacktartó
- ⑨ Sütőtepsi helye (XL belső tér)
- ⑩ Rekeszfedél a DailyFresh-fiók páratartalmának beállításához
- ⑪ DailyFresh-fiók a gyümölcsöknek és zöldségeknek (állítható páratartalommal)
- ⑫ Olvadékvíz-folyóka és olvadékvíz-lefolyónyílás
- ⑬ Fagyasztófiókok
- ⑭ Szellőzési keresztmetszet

Készülékleírás



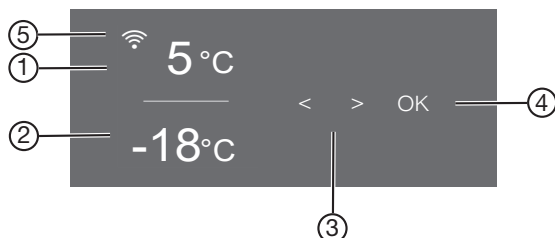



Kezelőpanel kezdő kijelzővel















- ① A hűtőzóna hőmérséklet-kijelzője
- ② A fagyasztózóna hőmérséklet-kijelzője
- ③ Érintőgombok beállítás kiválasztásához
- ④ OK érintőgomb a kiválasztás jóváhagyásához
- ⑤ Miele@home kapcsolati állapot kijelzése
(csak akkor látható, ha a Miele@home funkció be van üzemelve)

Beállítási üzemmód

A következő funkciókat tudja kiválasztani, és a beállításait megváltoztatni a Beállítási módban:

Szimbólum	Funkció	Gyári beállítás
	A Party mód be- vagy kikapcsolása (lásd a „További beállítások elvégzése“ c. fejezetet)	Ki
	A Szabadság mód be- vagy kikapcsolása (lásd a „További beállítások elvégzése“ c. fejezetet)	Ki
	Az üzembhelyezési zár be- vagy kikapcsolása (lásd a „További beállítások elvégzése“ c. fejezetet)	 (Ki)
	A hűtőkészülék kikapcsolása (lásd „A hűtőkészülék be- és kikapcsolása“ c. fejezetet)	
	A Sabbat mód be- vagy kikapcsolása (lásd a „További beállítások elvégzése“ c. fejezetet)	Ki

	A Sabbat móddal kapcsolatos információk megjelenítése (lásd a „További beállítások elvégzése“ c. fejezetet)	—
	Az ajtóriasztás bekapcsolásáig eltelt időtartam módosítása (lásd a „További beállítások elvégzése“ c. fejezetet)	1:00
	A Miele@home funkció első beüzemelése, a Wi-Fi aktiválása és deaktiválása vagy a hálózati konfiguráció visszaállítása (lásd a „További beállítások elvégzése“ c. fejezetet)	APP
	A gombhang be- vagy kikapcsolása	Be
	A figyelmeztető és egyéb hangjelzések hangerejének megváltoztatása vagy a figyelmeztető és egyéb hangjelzések némítása (lásd a „További beállítások elvégzése“ c. fejezetet)	Be /5. fokozat
	A kijelző fényerejének megváltoztatása (lásd a „További beállítások elvégzése“ c. fejezetet)	4. fokozat
	A hőmérséklet mértékegységének megváltoztatása (Celsius vagy Fahrenheit)	°C
	A Bemutató üzemmód kikapcsolása (csak akkor látható, amikor be van kapcsolva) (lásd a „További beállítások elvégzése“ c. fejezetet)	Ki
	A beállítások visszaállítása a kiszállítási állapotra (lásd a „További beállítások elvégzése“ c. fejezetet)	—
	A hűtőkészülékkel kapcsolatos információk (modellnév és gyártási szám) megjelenítése (lásd a „További beállítások elvégzése“ c. fejezetet)	—
	A szagszűrő cseréjére vonatkozó emlékeztető bekapcsolása (lásd az „Utólag vásárolható tartozékok“ c. fejezetet) (lásd a „További beállítások elvégzése“ c. fejezetet)	Ki
	A takarítási üzemmód be- vagy kikapcsolása (lásd a „Tisztítás és ápolás“ c. fejezetet)	Ki

Készülék-leírás

A kívánt funkció beállítása a beállítási módban

- Érintse meg az OK érintőgombot a kezelőpanelen.

A kijelzőn megjelenik:  (Hűtőzóna kiválasztva).



- Lapozzon a(z) < vagy > érintőgombbal a(z)  szimbólumra.
- Érintse meg az OK gombot.
- A(z)< vagy a(z) > érintőgombbal válassza ki a kívánt funkciót.
- A kívánt funkció kiválasztásához érintse meg az OK gombot.

Bekapcsolt funkció mellett egy pont jelenik meg a  kijelző felső sarkában.

- Egy kiválasztott funkció választásának újbóli törléséhez érintse meg az OK gombot.

Kikapcsolt funkció mellett kialszik a kijelző felső sarkában lévő pont.

Kilépés a beállítási üzemmódból .

- Lapozzon a(z) < vagy > érintőgombbal a(z)  szimbólumra.
- Érintse meg az OK gombot.
- Lapozzon a(z) < vagy > érintőgombbal a(z)  szimbólumra és érintse meg az OK gombot.

■ Alternatív megoldás:

Várjon kb. 15 másodpercig a legutóbbi gombnyomás után.
Ekkor automatikusan kilép a beállítási módból.

A belső tér kialakítása

Tároló/palacktartó polc áthelyezése

A készülékajtóban lévő tárolókat/palacktartó polcokat csak üres állapotban helyezze át.

- Tolja felfelé a tárolókat/palacktartó polcokat és vegye ki őket előrefelé.
- Helyezze be újra a tárolókat/palacktartó polcokat a kívánt helyre.

A tojástartók felpattintása

- Pattintsa fel a tojástartókat a készülékajtóban található tároló hátsó peremére.

A palacktartó eltolása vagy kivétele

A palacktartó lamellái a készülékajtó nyitásakor és zárásakor stabilabb tartást biztosítanak az üvegek számára.

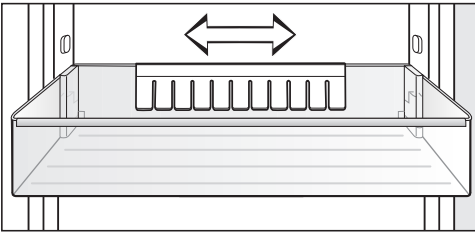

A palacktartót jobbra vagy balra csúsztathatja. Ezáltal több hely jut a dobozos italok számára.

A palacktartót (pl. tisztításhoz) teljesen ki is lehet venni:

- A palacktartót felfelé húzza ki.

Rakodópolc áthelyezése

A rakodópolcokat a hűtendő áru magasságától függően áthelyezheti.

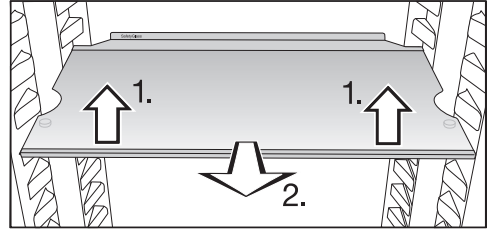

- Kissé emelje meg elől a rakodópolcot és húzza egy darabig előre.
- A polc felfelé vagy lefelé mozgatásához fogja meg a két oldalsó bemélyedésnél.
- Tolja be a rakodópolcot.

A tárolópolcokat ütközők biztosítják az akaratlan kihúzás ellen.

A hátsó védőléc ütközőperemének felfelé kell mutatnia, hogy az élelmiszerek ne érjenek a hátfalhoz, és ne fagyjanak oda.

Készülékleírás

Sütőtepsi helye

A fiókok felett el lehet helyezni egy sütőtepsit. A sütőtepsi maximális méretei: 466 mm szélesség/386 mm mélység/50 mm magasság.

- Nyissa ki a készülék ajtaját ütközésig.

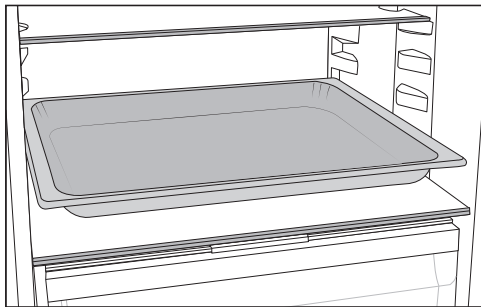

- Helyezze a sütőtepsit az elválasztólemezre.

Tanács: Hagyja a sütőtepsit szobahőmérsékletre hűlni, mielőtt betolná a hűtőzónába.

Szénszűrő áthelyezése

A KKF-FS (Active AirClean) tartóval ellátott szagszűrő utólag vásárolható tartozékként kapható (lásd: „Utólag vásárolható tartozékok“ című fejezet.)

A markáns illatú élelmiszerek (pl. fűszeres sajtok) esetén ügyeljen a következőkre:

- A szénszűrőket tartalmazó tartót arra a rakodópolcra tegye, ahol ezeket az élelmiszereket tárolja.
- Szükség esetén cserélje hamarabb a szénszűrőket.
- Tegyen (tartóval együtt) további szénszűrőket a hűtőkészülékbe (lásd az „Utólag vásárolható tartozékok“ c. részt).

A szénszűrők tartója a rakodópolc egyik hátsó védőlécére fekszik fel.

- Úgy helyezheti át a szénszűrőt, hogy a tartóját felfelé lehúzza a védőlécről.
- Húzza le a védőléceket a rakodópolcraól.
- Helyezze be a védőléceket a kívánt rakodópolcra.

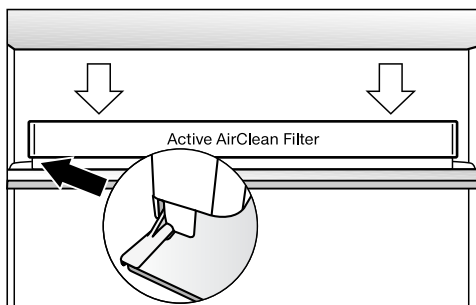

- Helyezze a tartót a védőlécre.

Blackboard edition: a készülékajta egyedi grafikai kialakítása

A készülék ajtaja selyemfényű biztonsági üvegből készül, melynek a hátoldala nyomtatott. Ez lehetővé teszi a felület egyedi feliratozását és kialakítását, pl. a többi családtagnak szóló üzenetekkel stb.

Tanács: Az első használat előtt tisztítsa meg a teljes üvegfelületet langyos vízzel megnedvesített mikroszálas kendővel. Utána puha kendővel törölje szárazra.

⚠ Ha nem megfelelő eszközt használ az íráshoz, a készülék károsodhat.

Soha ne írjon az üveg előlapra golyóstollal, színes- vagy grafitceruzával, hibajavító tollal, viaszkrétával, olajkrétával, filctollal (pl. alkoholos filccel, szövegkiemelővel, fóliaíróval stb.). Ezeket csak nagyon nehezen vagy egyáltalán nem lehet eltávolítani az üvegről.

Kizárólag az előírt eszközöket használja az írásra, mert ezek könnyedén eltávolíthatók az üvegről.

A következő íróeszközöket ajánljuk:

- folyékony krétamarkerek, pl. edding 4095 krétamarker
- hagyományos táblakréta

⚠ A helytelen tisztítás károkat okozhat.

Az üveg előlap elszíneződhet és megváltozhat, ha pontszerűen tisztítja azt, a szennyeződésekelt szárazon próbálja eltávolítani vagy nem megfelelő tisztítószerrel használ.

Olvassa el és tartsa be a „Tisztítás és ápolás” című szakasz előírásait.

Mellékelt tartozékok

Tojástartó

Palacktartó

Jégkockatartó

Ajtónyitás-határoló

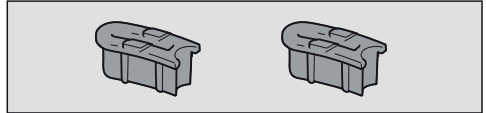

A hűtőajtó zsanérjait gyárilag úgy állították be, hogy a készülékajtót 115°-os szögben ki lehessen nyitni. Ha a készülék ajtaja pl. nyitáskor a szomszédos falnak ütközne, a nyílásszöveget kb. 90° fokra kell csökkenteni.

edding 4095 krétamarker

modelltől függően

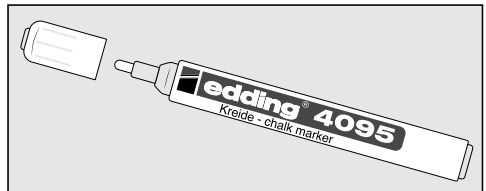

Készülék-leírás

Utólag vásárolható tartozékok

A hűtőkészülékhez praktikus tartozékok, valamint tisztító- és ápolószerek kaphatók a Miele termékválasztékában.

Univerzális mikroszálás kendő

A mikroszálás kendő segít az ujjlenyomatok és enyhébb szennyeződések eltávolításában a nemesacél előlapokon, készülékpaneleken, ablakokon, bútorokon, autóüvegen stb.

MicroCloth készlet

A MicroCloth készlet egy univerzális, egy üveghez való és egy fényesítőkendőből áll.

A kendők különösen szakadásállóak és strapabíróak. A nagyon finom mikroszálaiknak köszönhetően a kendők magas tisztítási teljesítményt érnek el.

MicroCloth HyClean

A MicroCloth HyClean egy antibakteriális univerzális kendő, amely rendkívül szakadásálló és strapabíró. Szárazon vagy nedvesen, tisztítószerezrel vagy anélkül is használható.

KKF-FS (Active AirClean) tartóval ellátott szagszűrő

A szagszűrő semlegesíti a kellemetlen szagokat a hűtőzónában, és ezáltal javítja a levegő minőségét.

A KKF-RF szagszűrő cseréje (Active AirClean)

A tartóhoz illő csereszűrők külön kaphatók. A szagszűrőket ajánlott 6 havonta cserélni.

Palacktartó

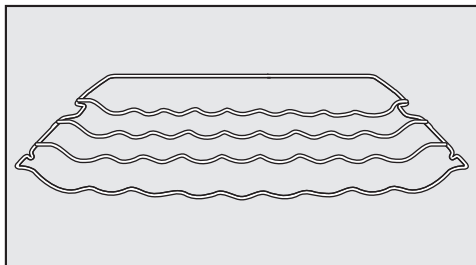

A palacktartóval vízszintes helyzetben és így helytakarékosan tárolhatja a palackokat a hűtőzónában.

A palacktartót többféleképpen helyezheti be a készülékbe.

Elforgatható aljú rakodópól (FlexiTray)

A polc elforgatható alja az óramutató járásának irányába 180°-kal elforgatható, így a hátulra helyezett élelmiszerek is könnyedén elérhetők.

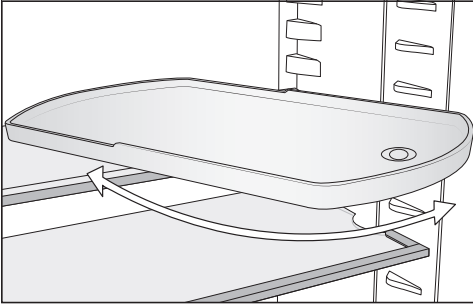

Szortírozó doboz

A szortírozó doboz megkönnyíti az élelmiszer áttekinthető szortírozását a hűtőzóna fiókjában.

Modelltől függően a szortírozó doboz behelyezéséhez és kivételéhez szükség van az egész fiók kivételére.

Utólag vásárolható tartozékok a Miele webshopjában rendelhetők. Ezeket a termékeket a Miele Ügyfélszolgálatán (lásd ennek a használati útmutatónak a végén) vagy a Miele szakkereskedőknél is megvásárolhatja.

A hűtőkészülék be-és kikapcsolása

Az első használat előtt

- Távolítsa el az összes csomagolóanyagot és védőfóliát.
- Tisztítsa le a szekrény belsejét és a tartozékokat (lásd a „Tisztítás és ápolás“ fejezetet).

A hűtőkészülék csatlakoztatása

- Csatlakoztassa a hűtőkészüléket az elektromos hálózathoz az „Elektromos csatlakoztatás“ c. fejezetben leírtaknak megfelelően.

A kijelzőn először a Miele felirat, majd a(z)  szimbólum jelenik meg.

A hűtőkészülék bekapcsolása

- Nyissa ki a készülék ajtaját.
- Érintse meg az OK érintőgombot a kezelőpanelen.

A hűtőkészülék hűteni kezd, és a belső világítás nyitott készülékajtónál világít.

Amint a hűtőkészülék a beállított fagyasztási hőmérsékletet elérte, a(z)  szimbólum kialszik, a fagyasztózóna hőmérséklet-kijelzője folyamatosan világít és a figyelmeztető hang elnémul.

- Ha zavarja önt a figyelmeztető hang, érintse meg az OK gombot.

A figyelmeztető hang elhallgat.

A hűtőkészülék az előre beállított hőmérsékletre áll be.

Annak érdekében, hogy a hőmérséklet elég alacsony legyen, hagyja a hűtőkészüléket néhány órán keresztül előhűteni, mielőtt első alkalommal élelmiszert helyez bele. Csak akkor helyezzen élelmiszert a hűtőkészülékbe, ha elérte a beállított hőmérsékletet.

Csak akkor helyezzen élelmiszert a fagyasztózónába, ha a hőmérséklet a fagyasztózónában kellően alacsony (min. -18 °C).



A hűtőkészülék be-és kikapcsolása

A hűtőkészülék kikapcsolása

A teljes hűtőkészüléket csak beállítási módban  kapcsolhatja ki.

- Érintse meg az OK érintőgombot a kezelőpanelen.

A kijelzőn megjelenik:  (Hűtőzóna kiválasztva).

- Lapozzon a(z) < vagy > érintőgombbal a(z)  szimbólumra.
- Érintse meg az OK gombot.
- Lapozzon a(z) < vagy > érintőgombbal a(z)  szimbólumra.
- Érintse meg az OK gombot.

A hűtés és a belső világítás kikapcsolása megtörtént.

A kijelzőn megjelenik a következő: .

Kérjük, vegye figyelembe a következőt: A hűtőkészülék nincs leválasztva a hálózatról, ha kikapcsolja.

A hűtőzóna külön kikapcsolása

A hűtőzóna külön kikapcsolható, miközben a fagyasztózóna továbbra is bekapcsolva marad. Ez pl. nyaralási időszakban praktikus.

- Érintse meg az OK érintőgombot a kezelőpanelen.

A kijelzőn megjelenik:  (Hűtőzóna kiválasztva).

- Érintse meg az OK gombot.
- Lapozzon a(z) < érintőgombbal a(z)  szimbólumra.
- Érintse meg az OK gombot.

A hűtőzóna hőmérséklet-kijelzője kialszik. A kijelzőn megjelenik a következő: .

A hűtőzóna ki van kapcsolva.

A fagyasztózóna hőmérséklet-kijelzője továbbra is világít.

A hűtőzóna újbóli külön bekapcsolása

- Érintse meg az OK gombot.

A kijelzőn megjelenik:  (Hűtőzóna kiválasztva).

- Érintse meg az OK gombot.
- Lapozzon a(z) > érintőgombbal a kívánt hőmérsékletértékre és érintse meg az OK gombot.

A hűtőzóna ismét be van kapcsolva.

A hűtőkészülék be-és kikapcsolása

Hosszabb távollét esetén

Ha hosszabb távollét esetén kikapcsolja a hűtőkészüléket, de nem tisztítja ki, akkor zárt hűtőajtónál fennáll a penészesedés veszélye.

Mindenképpen tisztítsa ki a hűtőkészüléket.

Ha hosszabb ideig nem használja a hűtőkészüléket, akkor tartsa be a következőket:

- Kapcsolja ki a hűtőkészüléket.
- Húzza ki a hálózati csatlakozódugót, vagy kapcsolja ki az otthoni kismegszakítót.
- A megfelelő szellőzés és a szagképződés elkerülése érdekében tisztítsa ki a hűtőkészüléket, és hagyja nyitva az ajtaját.

Akkor is tartsa be az utolsó két utasítást, ha hosszabb időre csak a hűtőzónát kapcsolja ki.

A megfelelő hőmérséklet beállítása nagyon fontos az élelmiszer elegendő ideig való eltarthatósága szempontjából. A hőmérséklet csökkenésével lelassulnak a mikroorganizmusok növekedési folyamatai. Az élelmiszerek nem romlanak meg olyan gyorsan.

Annál jobban emelkedik a hőmérséklet a hűtőkészülékben:

- minél gyakrabban és hosszabb ideig nyitják ki a készülék ajtaját
- minél több élelmiszert tárolnak a készülékben
- minél melegebb a frissen behelyezett élelmiszer
- minél magasabb a hűtőkészülék környezetének hőmérséklete. A hűtőkészüléket egy meghatározott klím osztályra (a környezeti hőmérséklet egy adott tartományára) méretezték, amelynek a határértékeit be kell tartani.

... a hűtőzónában

A hűtőzónában **4 °C** hűtési hőmérsékletet ajánlunk.

... a fagyasztózónában

A friss élelmiszer lefagyasztásához **-18 °C** szükséges. Így meghosszabbítható az élelmiszerek eltarthatósága, és mindeközben optimális minőségüket is megőrzik.

Amint a hőmérséklet **-10 °C** fölé emelkedik, a mikroorganizmusok elkezdik lebontani az élelmiszert, emiatt az rövidebb ideig lesz eltartható. Ezért a meg- vagy felolvasztott élelmiszert csak akkor szabad újra lefagyasztani, ha már feldolgozták (megfőzték vagy megsütötték). Magas hőmérsékleten a legtöbb mikroorganizmus elpusztul.

A helyes hőmérséklet

Hőmérséklet-kijelző

Normál üzemben a kijelzőn a **középső, tényleges hűtőzóna-hőmérséklet** és a **legmagasabb fagyasztó-zóna-hőmérséklet** látható, amelyek pillanatnyilag a hűtőkészülékben uralkodnak.

A környezeti hőmérséklettől és a beállítástól függően néhány óráig is eltarthat, amíg a készülék eléri és folyamatosan kijelzi a kívánt hőmérsékleteket.

A hőmérséklet beállítása a hűtő-/fagyasztózónában

- Érintse meg az **OK** érintőgombot a kezelőpanelen.

A kijelzőn megjelenik:  (Hűtőzóna kiválasztva).

- Szükség esetén módosítsa a kiválasztott hőmérséklet zónát a(z) **<** és **>** érintőgombok segítségével.
- Érintse meg az **OK** gombot.
- Módosítsa a hőmérsékletet a(z) **<** és **>** érintőgombok segítségével.
- Érintse meg az **OK** gombot.

A hőmérséklet-kijelző ismét a megfelelő hőmérséklet zónában uralkodó pillanatnyi tényleges hőmérsékletet mutatja.

Lehetséges beállítási értékek

- Hűtőzóna 2–9 °C
- Fagyasztózóna: -15 és -26 °C között

Ha módosította a beállított hőmérsékletet:

- Néhány óra elteltével ellenőrizze a hőmérséklet-kijelzőt. Csak ekkorra áll be a tényleges hőmérséklet.

- kb. 6 óra után csekély mértékben megtöltött hűtőkészülék esetén
- kb. 24 óra után teli hűtőkészülék esetén

Ha a hőmérséklet ezt követően túl magas vagy túl alacsony:

- Ismét állítsa be a hőmérsékletet.

A Szuperhűtés, a SuperFrost és a DynaCool használata

Szuperhűtés ❄

Bekapcsolt Szuperhűtés funkcióval ❄ a **hűtőzóna** nagyon gyorsan lehűl a leghidegebb értékre (a környezeti hőmérséklettől függően). A hűtőkészülék a lehető legnagyobb hűtőteljesítménnyel működik, és a hőmérséklet csökken. Válassza ezt a funkciót, ha nagy mennyiségű, frissen betárolt élelmiszert vagy italt szeretne gyorsan lehűteni.

A Szuperhűtés ❄ funkció használatakor a készülék zajosabb lehet.

A Szuperhűtés funkciót ❄közvetlenül a lefagyasztandó élelmiszer vagy ital behelyezése előtt be kell kapcsolni.

A Szuperhűtés funkció ❄ kb. 12 óra után automatikusan kikapcsol. A hűtőkészülék újra normál teljesítménnyel működik.

Tanács: Energiatakarékossági célból a Szuperhűtés ❄ funkciót saját maga is kikapcsolhatja, amint az élelmiszerek vagy az italok kellően hidegek.

A Szuperhűtés ❄ be- és kikapcsolása

- Érintse meg az *OK* érintőgombot a kezelőpanelen.

A kijelzőn megjelenik:  (Hűtőzóna kiválasztva).

- Érintse meg az *OK* gombot.
- Lapozzon a(z) < érintőgombbal a(z) ❄ szimbólumra.
- Érintse meg az *OK* gombot.

Bekapcsolt Szuperhűtés ❄ funkció mellett egy pont jelenik meg a(z) • kijelző felső sarkában.

- Lapozzon a(z) > érintőgombbal a kívánt hőmérsékletértékre és érintse meg az *OK* gombot.

A Szuperhűtés, a SuperFrost és a DynaCool használata

SuperFrost ❄

Ha be van kapcsolva a SuperFrost ❄ funkció, a **fagyasztózóna** nagyon gyorsan lehűl a leghidegebb értékre (a környezeti hőmérséklettől függően). A hűtőkészülék a lehető legnagyobb hűtőteljesítménnyel működik, és a hőmérséklet csökken. Ezt a funkciót a friss élelmiszerek lefagyasztása előtt érdemes használni. Ezzel eléri, hogy az élelmiszerek gyorsan átfagyjanak, és így tápértékük, vitamintartalmuk, kényszerüket és ízük megmarad.

Ha be van kapcsolva a SuperFrost ❄ funkció, előfordulhat, hogy a készülék hangosabban működik.

A SuperFrost funkciót kb. **6 órával a lefagyasztandó élelmiszer betárolása előtt** kell bekapcsolni.

Ha a **maximális fagyasztási fokozatot** szeretné használni, **24 órával előbb** be kell kapcsolni a SuperFrost ❄ funkciót.

A SuperFrost ❄ funkció legfeljebb 72 óra után automatikusan kikapcsol. A hűtőkészülék újra normál teljesítménnyel működik. A funkció kikapcsolásáig eltelt idő a frissen berakott élelmiszer mennyiségétől függ.

Tanács: Energiatakarékossági okból a SuperFrost funkciót ön is kikapcsolhatja, amint az élelmiszerek vagy italok már kellően lehűltek.



A SuperFrost funkciót nem szükséges bekapcsolni,

- ha már fagyott élelmiszert tesz be.
- ha naponta legfeljebb csak 2 kg élelmiszert tesz be.

A SuperFrost ❄ be- és kikapcsolása

- Érintse meg az **OK** érintőgombot a kezelőpanelen.

A kijelzőn megjelenik:  (Hűtőszóna kiválasztva).

- Lapozzon a(z) > érintőgombbal a(z)  szimbólumra.
- Érintse meg az **OK** gombot.
- Lapozzon a(z) < érintőgombbal a(z)  szimbólumra.
- Érintse meg az **OK** gombot.

A **bekapcsolt** SuperFrost ❄ funkció mellett a kijelző jobb felső sarkában megjelenik egy pont •.

- Lapozzon a(z) < és > érintőgombokkal a kívánt hőmérsékletértékre és érintse meg az **OK** gombot.

A Szuperhűtés, a SuperFrost és a DynaCool használata

DynaCool

A DynaCool  funkció nélkül a természetes levegőkeringés miatt a hűtőzónában különböző hűtési zónák keletkeznek (a hideg, nehéz levegő az alsó részbe áramlik). Ezeket a hűtési zónákat az élelmiszerek betárolásakor megfelelően kell használni (lásd az „Élelmiszer tárolása a hűtőzónában” c. fejezetet).



Ha azonban nagy mennyiségű azonos típusú élelmiszert szeretne betárolni (pl. a heti nagybevásárlás után), a dinamikus hűtéssel minden rakodópolcon viszonylag egyenletes hőmérsékletet érhet el. Így a hűtőzónában minden élelmiszer körülbelül ugyanolyan erőteljesen hűl le.

A hőmérsékletet a továbbiakban be lehet állítani.

Továbbá a következő esetekben érdemes bekapcsolni a DynaCool  funkciót:

- magas környezeti hőmérséklet esetén (kb. 35 °C-tól);
- magas páratartalom esetén (pl. nyári napokon)

Ha a kompresszor bekapcsol, a ventilátor is mindig automatikusan bekapcsol.

Tanács: Mivel az energiatartás kis mértékben megemelkedik, amikor be van kapcsolva a DynaCool  funkció, ezért normál körülmények esetén ismét kapcsolja ki a DynaCool  funkciót.

Energiatakarékossági okokból a ventilátor átmenetileg automatikusan lekapcsol, ha nyitva van az ajtó.

A DynaCool be- és kikapcsolása

- Érintse meg az OK érintőgombot a kezelőpanelen.

A kijelzőn megjelenik:  (Hűtőzóna kiválasztva).

- Érintse meg az OK gombot.
- Lapozzon a(z) < érintőgombbal a(z)  szimbólumra.
- Érintse meg az OK gombot.

A **bekapcsolt** DynaCool  funkció mellett egy pont jelenik meg a kijelző felső sarkában •.

- Lapozzon a(z) > érintőgombbal a kívánt hőmérsékletértékre és érintse meg az OK gombot.

További beállítások elvégzése

Az egyes beállításokhoz kapcsolódó magyarázatok



A következőkben csak azon beállítások leírása következik, amelyek további magyarázatot igényelnek.



Beállítási módban  az ajtóriasztás és a többi figyelmeztető jelzés automatikusan le van tiltva.



Party mód

A Party mód  akkor ajánlott, ha nagy mennyiségű, frissen betárolt élelmiszer vagy italt szeretne gyorsan lehűteni vagy lefagyasztani.

Tanács: A Party módot  kb. 4 órával az élelmiszerek és italok behelyezése előtt be kell kapcsolni.

Ha a Party módot  bekapcsolja, a DynaCool , a Szuperhűtés és a SuperFrost  funkciók is automatikusan bekapcsolnak.

A Party módot  nem lehet bekapcsolni, ha a hűtőrész ki van kapcsolva vagy a Szabadság mód  aktív.

A Party mód  kb. 24 óra után automatikusan kikapcsol. A Party módot  azonban korábban is bármikor kikapcsolhatja.

Szabadság üzemmód

Érdemes a Szabadság üzemmód  funkciót használni, ha például nyaralás alatt nem akarja teljesen kikapcsolni a hűtőzónát, vagy nincs szüksége nagy hűtőteljesítményre.

Ha a Szabadság üzemmód  be van kapcsolva, az látható a kezdő kijelzőn.

A hűtőzóna 15 °C-os hőmérsékletre van beállítva. A hűtőzóna így energiatakarékos módon üzemben maradhat.

A fagyasztózóna bekapcsolt állapotban marad a korábban beállított hőmérsékleten.

Ennél a hűtőzóna-középhőmérsékletnél a nem könnyen romló élelmiszerek még egy ideig a hűtőkészülékben maradhatnak. Az energiafogyasztás alacsonyabb, mint a normál üzemmódban.

Szag és penész sem képződik, mint ahogy az egy kikapcsolt, csukott ajtajú hűtőzónánál előfordulhat.

 A megromlott élelmiszer fogyasztása veszélyeztetheti az egészséget.



Amennyiben a hőmérséklet hosszú távon 4 °C fok felett van a hűtőzónában, az károsíthatja az élelmiszerek eltarthatóságát és minőségét.



A Szabadság üzemmódot  mindig csak egy meghatározott időre kapcsolja be.

Ebben az időszakban ne tartson érzékeny, könnyen romló élelmiszereket, például gyümölcsöt, zöldséget, halat, húst és tejtermékeket a hűtőben.

A reteszelési funkció / bekapcsolása

A  reteszelési funkció védelmet nyújt a hűtőkészülék nem szándékos kikapcsolása és az ellen, hogy illetéktelen személyek, pl. gyermekek akaratlanul módosítsák a beállításokat.

- A  beállítási módban lapozzon a(z) < vagy > érintőgombbal a(z)  szimbólumra.
- Érintse meg az OK gombot.

Bekapcsolt reteszelési funkció  mellett egy pont jelenik meg a  kijelző felső sarkában.

- Csukja be a készülék ajtaját. A reteszelési funkció csak ekkor van bekapcsolva .

A reteszelési funkció / átmeneti deaktiválása

Ha pl. a hőmérséklet-beállítást módosítani szeretné, átmenetileg deaktiválható a reteszelési funkció:

- Érintse meg az OK gombot.
- A kijelzőn megjelenik a következő: .
- Érintse meg kb. hat másodpercre az OK érintőgombot.

A kijelzőn megjelenik:  (Hűtőzóna kiválasztva).

- Szükség esetén módosítsa a kiválasztott hőmérséklet zónát a(z) < és > érintőgombok segítségével.
- Érintse meg az OK gombot.
- Hajtsa végre a kívánt beállításokat.
- Érintse meg az OK gombot.

A készülék ajtajának becsukásával a reteszelési funkció ismét bekapcsol .



A reteszelési funkció / teljes kikapcsolása

- Érintse meg az OK gombot.

A kijelzőn megjelenik a következő: .

- Érintse meg kb. hat másodpercre az OK érintőgombot.

A kijelzőn megjelenik:  (Hűtőzóna kiválasztva).

- Lapozzon a(z) < vagy > érintőgombbal a(z)  szimbólumra.
- Érintse meg az OK gombot.
- Lapozzon a(z) < vagy > érintőgombbal a(z)  szimbólumra.
- Érintse meg az OK gombot.

A reteszelési funkció kikapcsolt állapotában a(z)  szimbólum jelenik meg a kijelzőn.

További beállítások elvégzése

Sabbat üzemmód

A hűtőkészülék a vallási szokások támogatása érdekében Sabbat üzemmóddal rendelkezik.

Ha a Sabbat üzemmód  be van kapcsolva, az először a kezdő kijelzőn látható.

3 másodperc elteltével a kijelző kikapcsol.

Amíg a Sabbat üzemmód  be van kapcsolva, addig nem hajthat végre egyetlen beállítást sem a hűtőkészülékén.

Ügyeljen arra, hogy a készülékajtók fixen zárva legyenek, mivel az optikai és akusztikus figyelmeztetések ki vannak kapcsolva.

A Sabbat üzemmód  kb. 120 óra után automatikusan kikapcsol.

Bekapcsolt Sabbat üzemmódnál  a következők deaktiválódnak:

- a belső világítás nyitott készülékajtónál
- az összes hang- és optikai jelzés
- a hőmérséklet-kijelző



Minden további, előzőleg bekapcsolt funkció továbbra is aktív marad.

 A megromlott élelmiszer fogyasztása veszélyeztetheti az egészséget.



Mivel a Sabbat üzemmód  alatt bekövetkező esetleges áramszünetet a készülék semmilyen módon nem jelzi, ezért az élelmiszerek bizonyos körülmények között hosszabb ideig magasabb hőmérsékletnek lehetnek kitéve. Ezáltal az élelmiszer eltarthatósága lerövidül.

Ha a Sabbat üzemmód  alatt áramszünet volt, ellenőrizze az élelmiszerek minőségét.

Sabbat üzemmód bekapcsolása

- A  beállítási módban lapozzon a(z) < vagy > érintőgombbal a(z)  szimbólumra.

- Érintse meg az OK gombot.

Bekapcsolt  Sabbat üzemmód funkció mellett egy pont jelenik meg a  kijelző felső sarkában.

3 másodperc elteltével a kijelző kikapcsol.



- Csukja be a készülék ajtaját.

Sabbat üzemmód kikapcsolása

- Koppintson az OK érintőgombra.

A kijelzőn megjelenik a következő: .

- Érintse meg az OK gombot.

Bekapcsolt  Sabbat üzemmód funkció mellett egy pont jelenik meg a  kijelző felső sarkában.

- Érintse meg az OK gombot.



Kikapcsolt  Sabbat mód funkció mellett kialszik a kijelző felső sarkában lévő pont.

Tudnivalók a Sabbat üzemmóddal kapcsolatban

Ezt a terméket a Star-K, egy nemzetközi, kóser-tanúsítással foglalkozó intézet tanúsította. Itt lekérdezheti a Star-K tanúsítvány verziószámát.

Az ajtóriasztás bekapcsolásáig eltelt időtartam módosítása

Beállíthatja, hogy a készülékajtó kinyitása után mennyi idővel szólaljon meg az ajtóriasztás.

- A  beállítási módban lapozzon a < vagy > érintőgombbal a  szimbólumra.
- Érintse meg az OK gombot.
- Válassza ki az < és a > érintőgombokkal a kívánt időtartamot 30 másodperc és 3 perc között: 30 másodperc.
- Érintse meg az OK gombot.

Miele@home

A hűtőkészülék integrált Wi-Fi-modullal van felszerelve.

Gyárilag a hálózati funkció deaktiválva van.

A használatához szüksége van a következőkre:

- Wi-Fi-hálózat
- Miele App,
- Miele felhasználói fiók. A felhasználói fiókot a Miele App segítségével tudja létrehozni.

A Miele App végigvezeti önt a hűtőkészülék és az otthoni Wi-Fi-hálózat közötti kapcsolat létrehozásán.

Miután csatlakoztatta a hűtőkészüléket a Wi-Fi-hálózatához, az App segítségével pl. a következőket tudja elvégezni:

- információk lehívása hűtőkészüléke üzemi állapotáról
- hűtőkészüléke beállításainak módosítása

A hűtőkészülék Wi-Fi-hálózatba történő csatlakoztatásával növekszik az energiafogyasztás – akkor is, ha a hűtőkészülék ki van kapcsolva.

Gondoskodjon arról, hogy a hűtőkészüléke felállítási helyén a Wi-Fi-hálózat jelerőssége megfelelő legyen.

További beállítások elvégzése

A Wi-Fi kapcsolat elérhetősége

A Wi-Fi kapcsolat egy frekvencia tartományt oszt meg más készülékekkel (pl. mikrohullámú sütő, távirányítású játékok). Ezért időszakos vagy állandó kapcsolódási zavarok léphetnek fel. A kínált funkciók állandó rendelkezésre állását ezért nem lehet biztosítani.

A Miele@home elérhetősége

A Miele App használata a Miele@home szolgáltatások elérhetőségétől függ az ön országában.

A Miele@home szolgáltatás nem minden országban elérhető.

Információkat az elérhetőségről a www.miele.com weboldalon talál.

Miele alkalmazás

A Miele alkalmazást ingyenesen letöltheti az Apple AppStore-ból vagy a Google Play áruházból.



A Miele@home 1. beállítása

- A beállítási módban lapozzon a < vagy > érintőgombbal a @ szimbólumra.
- Érintse meg az OK gombot.
- Az < és > érintőgombokkal válassza ki a kívánt csatlakoztatási módot (APP vagy WPS).
- Érintse meg az OK gombot.

A sikeres bejelentkezést követően megjelenik a szimbólum a kezdő kijelzőn.

Ha a kapcsolat nem jött létre, akkor a szimbólum jelenik meg.

Indítsa el újból a folyamatot.



A Wi-Fi-kapcsolat deaktiválása vagy aktiválása

- A beállítási módban lapozzon a < vagy > érintőgombbal a @ szimbólumra.
 - Érintse meg az OK gombot.
- Deaktivált Wi-Fi mellett megjelenik a kijelzőn a piktogram.
- A Wi-Fi kapcsolat újbóli aktiválásához érintse meg az OK gombot.

Aktivált Wi-Fi mellett megjelenik a szimbólum, valamint egy pont a kijelző felső sarkában •.

Amikor a Wi-Fi-kapcsolat aktív, a szimbólum jelenik meg a kezdő kijelzőn.

A hálózati konfiguráció visszaállítása

- A  beállítási módban lapozzon a < vagy > érintőgombbal a @ szimbólumra.
- Érintse meg az OK gombot.
- Lapozzon az > érintőgombbal a  szimbólumra.
- Érintse meg az OK gombot.
- Lapozzon az > érintőgombbal a X szimbólumra.
- Érintse meg az OK gombot.



A Miele@home minden elvégzett beállítása és a bevitt értékek is visszaállnak.

A Wi-Fi-kapcsolatot deaktiválták, a  szimbólum eltűnik a kezdő kijelzőről.

Ha a hűtőkészüléket kiselejtezi, eladja, vagy használt hűtőkészüléket helyez üzembe, állítsa vissza a hálózati konfigurációt. Ezzel az összes személyes adat törlődik a hűtőkészülékből. Ezenkívül a korábbi tulajdonos sem férhet többé hozzá a hűtőkészülékhez.

A figyelmeztető és egyéb hangjelzések hangerejének / módosítása

A figyelmeztető és egyéb (pl. ajtóriasztáshoz vagy hibaüzenethez kapcsolódó) hangjelzések hangerejét módosíthatja. Vagy ha zavarónak érzi, ki is kapcsolhatja a figyelmeztető és egyéb hangjelzéseket.

- A  beállítási módban lapozzon a < vagy > érintőgombbal a  szimbólumra.
- Érintse meg az OK gombot.
- Az < és > érintőgombokkal válassza ki a figyelmeztető és egyéb hangjelzések kívánt hangerejét.
- Érintse meg az OK gombot.

Ha a figyelmeztető és egyéb hangjelzések ki vannak kapcsolva, a  szimbólum látható a kijelzőn.

További beállítások elvégzése

A kijelző fényerejének ☀️ módosítása

A kijelző fényerejét a környezet fényviszonyaihoz igazíthatja.

- A ⚙️ beállítási módban lapozzon a < vagy > érintőgombbal a ☀️ szimbólumra.
- Érintse meg az OK gombot.
- Az < és > érintőgombokkal válassza ki a kijelző kívánt fényerejét.
- Érintse meg az OK gombot.

A bemutató üzemmód 📺 kikapcsolása

A bemutató üzemmód 📺 lehetővé teszi a szakkereskedőknek a hűtőkészülék bekapcsolt hűtés nélküli bemutatását. Magáncélú használat során erre a beállításra nincs szüksége.



Ha a bemutató üzemmód gyárilag került beállításra, a hűtőkészülék bekapcsolása után 📺 jelenik meg a kijelzőn.

- Érintse meg az OK érintőgombot a kezelőpanelen.
- A kijelzőn először a Miele felirat, majd a kezdőképernyő jelenik meg.
- Érintse meg az OK gombot.
 - A ⚙️ beállítási módban lapozzon a < vagy > érintőgombbal a 📺 szimbólumra.
 - Érintse meg az OK gombot.

A bemutató üzemmód 📺 kikapcsolása után a hűtőkészülék kikapcsol, és újra be kell kapcsolni.

A beállítások visszaállítása a kiszállítási állapotra

A hűtőkészülék összes beállítását visszaállíthatja a kiszállítási állapotra (a beállításokat lásd a „Készülékéleírás“ c. fejezetben).

- A  beállítási módban lapozzon a < vagy > érintőgombbal a  szimbólumra.
- Érintse meg az OK gombot.
- Lapozzon az > érintőgombbal a  szimbólumra.
- Érintse meg az OK gombot.



A hűtőkészülék kikapcsol, és újra be kell kapcsolni.

Információk

A kijelzőn megjelennek a készülékadatok (modellnév és gyártási szám).

Tanács: Ezek a készülékadatok az üzemzavarok Miele Ügyfélszolgálatánál történő bejelentésekor fontosak (lásd az „Ügyfélszolgálat“ c. fejezetet).

Szagszűrő cserekijelzője



A szagszűrő (utólag vásárolható tartozék) behelyezése után először aktiválja a szagszűrő cserekijelzőjét  a beállítási módban .

A szagszűrő kezdő kijelzőn megjelenő cserekijelzője  kb. 6 havonta emlékezteti önt a szagszűrő cseréjének szükségességére (lásd a „Tisztítás és ápolás“ c. fejezet „A szagszűrő cseréje“ részét).

Tisztítási üzemmód

A Tisztítási üzemmód  megkönnyíti a hűtőzóna tisztítását (lásd a „Tisztítás és ápolás“ c. fejezetet). Bár a hűtőzóna ki van kapcsolva, a belső világítás bekapcsolva marad. A hallható és látható jelzések szintén kikapcsolnak.

Ha a Tisztítási üzemmód  be van kapcsolva, az látható a kezdő kijelzőn.

A tisztítást követően kapcsolja ki a Tisztítási üzemmódot . Ha a készülék ajtaja tíz percnél hosszabb ideig csukva van, a Tisztítási üzemmód  automatikusan kikapcsol.

Hőmérsékleti és ajtóriasztás

 A megromlott élelmiszer fogyasztása veszélyeztetheti az egészséget.

Ha a hőmérséklet hosszabb ideig $-18\text{ }^{\circ}\text{C}$ -nál melegebb volt, a fagyasztott áru meg- vagy felolvadhat. Ezáltal az élelmiszer eltarthatósága lerövidül.

Ellenőrizze, hogy a fagyasztott élelmiszer meg- vagy felolvadt-e. Ebben az esetben minél hamarabb fogyasztsa el ezeket az élelmiszereket, vagy pedig az ismételt lefagyasztás előtt főzze meg vagy süsse meg őket.

Hőmérsékleti riasztás

Annak érdekében, hogy ne emelkedjen észrevétlenül a hőmérséklet a fagyasztózónában, a hűtőkészülék figyelmeztető rendszerrel van ellátva.

Ha a fagyasztózónában a hőmérséklet túl magas hőmérsékleti tartományt ér el, a fagyasztózóna hőmérséklet kijelzőjén a(z)  pirosan világít.

Továbbá egy figyelmeztető hang szólal meg, amíg az állapot meg nem szűnt vagy ki nem kapcsolta a figyelmeztető hangot.

A beállított hőmérséklettől függ, hogy a hűtőkészülék mikor tartja túl magasnak az adott hőmérséklet-tartományt.

A hőmérsékleti riasztás egy már meglévő ajtóriasztás előtt jelenik meg.

Hallható és látható jelzés a következő helyzetekben fordul elő:

- Ha bekapcsolja a hűtőkészüléket, és a hőmérséklet az egyik hőmérséklet zónában túl nagy mértékben tér el a beállított hőmérséklettől.
- Ha fagyasztott élelmiszert szortíroz és vesz ki, közben túl sok meleg levegő áramlik be.
- Ha nagyobb mennyiségű élelmiszert fagyaszt le.
- Ha meleg, friss élelmiszert fagyaszt le.
- Ha hálózatkimaradás lépett fel.
- Ha a hűtőkészülék meghibásodott.

A hőmérsékleti riasztás kikapcsolása előtt meg kell határozni és ki kell javítani a hőmérsékleti riasztás okát.

Ha zavarja a figyelmeztető hang, akkor korábban is kikapcsolhatja.

■ Érintse meg az *OK* gombot.

Ezzel jóváhagyta a figyelmeztető jelzést: a(z)  kialszik és a figyelmeztető hangjelzés elnémul.



A kijelzőn megjelenik a kezdőképernyő: a fagyasztózóna hőmérséklet-kijelzőjén kb. 1 percre villogva megjelenik az eddig a fagyasztózónában uralkodott legmagasabb hőmérséklet. Ezután a hőmérséklet-kijelző a fagyasztózóna aktuális hőmérsékletére vált.

A figyelmeztető hang elhallgat.



A(z)  szimbólum kialszik, amint befejeződött a riasztási állapot.

Ajtóriasztás

A hűtőkészüléket figyelmeztető rendszerrel szerelték fel a nyitva álló készülékajtónál fellépő energiaveszteség elkerülése és a készülékekben hűtött áru védelme érdekében.

Ha a készülékajtó hosszabb ideig nyitva van, a(z)   jelenik meg a mindenkori hőmérséklet-kijelzőn. Kiegészítőleg megszólal egy figyelmeztető hang.



Az ajtóriasztás bekapcsolásáig eltelt időtartam módosítható. Az ajtóriasztást azonban ki is kapcsolhatja (lásd a „További beállítások elvégzése“ c. fejezetet).

Amint a készülékajtó bezáródik, elnémul a figyelmeztető hang, a(z)   pedig eltűnik a kijelzőről.

Az ajtóriasztás idő előtti kikapcsolása

Ha zavarja a figyelmeztető hang, akkor korábban is kikapcsolhatja.

■ Érintse meg az OK gombot.

A figyelmeztető hang elnémul, a   szimbólum pedig eltűnik.

Ha a készülékajtó nem csukódik be, a figyelmeztető hang 3 perc múltán ismét megszólal.

Élelmiszerek tárolása a hűtőzónában

 A gyúlékony gázkeverékek robbanást okozhatnak.

A gyúlékony gázkeverékeket az elektromos alkatrészek begyűjthetik.

Ne tartson a hűtőkészülékben robbanóképes anyagokat és éghető hajtógázzal működő termékeket (pl. spray-eket). Az ilyen spray-eket a flakonra nyomtatott összetevőlistáról vagy a láng szimbólumról ismerheti fel. Az esetlegesen kiszivárgó gázokat az elektromos alkatrészek begyűjthetik.

 A zsír- vagy olajtartalmú élelmiszerek károsodást okozhatnak.

Ha a hűtőkészülékben vagy a készülék ajtajában zsír- vagy olajtartalmú élelmiszert tárol, akkor mechanikai feszültség okozta repedések keletkezhetnek a műanyagban, és ezáltal a műanyag eltörhet vagy megrepedhet.

Ügyeljen arra, hogy a kiömlő zsír vagy olaj ne érintkezzen a hűtőkészülék műanyag alkatrészeivel.

Ha a levegő keringése nem kielégítő, a hűtési teljesítmény csökken, és az energiafogyasztás nő.

Ne tárolja az élelmiszereket túl szorosan egymás mellett, hogy a levegő megfelelően tudjon keringeni.

Ne takarja el a ventilátort a készülék hátfalán.

Különböző hűtési területek

A természetes levegőkeringés miatt különböző hőmérsékletű területek alakulnak ki a hűtőzónában.

A hideg, nehéz levegő a hűtőzóna alsó részébe süllyed. Használja a különböző hűtőzónákat az élelmiszer betárolásakor.

Ez a hűtőkészülék dinamikus hűtési technológiát alkalmaz, melynél egy ventilátor gondoskodik az egyenletes hőmérsékletről. A különböző hűtőzónák így kevésbé erősen hangsúlyosak.

A legmelegebb tartomány

A legmelegebb tartomány a hűtőzónában egészen fent, a készülékajtónál van. Ezt a területet pl. vaj tárolására használja, így kenhető marad, és saját számára, hogy megtartsa az aromáját.

Élelmiszerek tárolása a hűtőzónában

A leghidegebb terület

A hűtőzónában a leghidegebb terület közvetlenül a DailyFresh fiók fölött és a hátfalnál van.

A 4 °C-os hűtési hőmérséklet és a megfelelő higiénia lassítják az olyan baktériumok, pl. szalmonella vagy lisztéria szaporodását, amelyek súlyos ételmérgezéshez vezethetnek.

Éppen ezért ezeket a területeket használja az összes érzékeny és könnyen romló élelmiszerek tárolására, mint pl.:

- hal, hús, szárnyas,
- kolbászfélék, készételek,
- tojásos vagy tejszínes ételek/sütemények,
- friss tészta, sütemény-, pizza-, quiche-tészta,
- nyers tejből készült sajtok és más, nyers tejből készült termékek,
- fóliába csomagolt zöldségkeverék
- és általában minden friss étel (amelynek eltarthatóságához legalább 4 °C-os tárolási hőmérséklet szükséges)

Tanács: Úgy tárolja az élelmiszereket, hogy ne érjenek hozzá a hűtőzóna hátfalához. Ellenkező esetben az élelmiszerek ráfagyhatnak a hátfalra.

A hűtőzónában nem tárolható élelmiszerek

Nem minden étel alkalmas 5 °C alatti tárolásra, mert hidegre érzékenyek.

Ilyen hidegre érzékeny élelmiszerek többek között:

- ananász, avokádó, banán, gránátalma, mangó, dinnyefajták, papaya, maracuja, citrusfélék (pl. citrom, narancs, mandarin, grapefruit),
- gyümölcsök, amelyek utánérést igényelnek,
- padlizsán, uborka, burgonya, paprika, paradicsom, cukkini,
- kemény sajt (pl. parmezán, hegyi sajt)

Megjegyzések ételvásárláshoz

A hosszú eltarthatóság legfontosabb feltétele az étel frissessége a betároláskor.

Ügyeljen a lejárat dátumra és a megfelelő tárolási hőmérsékletre.

A hűtési láncot lehetőleg ne szakítsa meg, ha pl. az ételmezeget meleg autóban szállítja.

Élelmiszerek tárolása a hűtőzónában

Az élelmiszerek helyes tárolása

Az élelmiszert a hűtőzónában becsomagolva vagy jól betakarva tárolja (a DailyFresh-fiók esetében vannak kivételek).

Így elkerülhető más élelmiszerek szagának átvétele, az esetlegesen jelenlévő csírák átterjedése, valamint az élelmiszer kiszáradása. Ezt különösen az állati eredetű élelmiszerek tárolásakor kell figyelembe venni. Ügyeljen arra, hogy különösen az olyan élelmiszerek, mint a nyers hús vagy hal, ne érintkezzenek más élelmiszerekkel.

A hőmérséklet helyes beállítása esetén és megfelelő higiénia mellett az élelmiszer eltarthatósága jelentős mértékben növelhető. Az élelmiszerek nem végzik hulladékként.

Fehérjében gazdag élelmiszerek

Vegye figyelembe, hogy a fehérjében gazdag élelmiszerek gyorsabban romlanak. Ez azt jelenti, hogy a kagylók és rákok pl. gyorsabban romlanak meg, mint a hal, a hal pedig gyorsabban romlik meg, mint a hús.

Élelmiszerek tárolása a DailyFresh fiókban

DailyFresh fiók

A DailyFresh-fiókban ideálisak a feltételek a zöldségek és gyümölcsök tárolására.

A DailyFresh-fiók páratartalma úgy szabályozható, hogy az hozzávetőlegesen megfeleljen a behelyezett élelmiszereknek. A magasabb páratartalomnak köszönhetően az élelmiszerek megtartják saját nedvességtartalmukat, és nem száradnak ki olyan gyorsan. A hőmérséklet megközelíti a hagyományos hűtőzóna hőmérsékletét.

Vegye figyelembe, hogy az élelmiszerek hosszú eltarthatóságának egyik fontos feltétele, hogy maga az élelmiszer is jó minőségű legyen.

A zöldségek és gyümölcsök tárolására szolgáló DailyFresh-fiók páratartalmának módosítása

Ha az élelmiszereket csomagolás nélkül tárolja, a páratartalom mértéke alapvetően a behelyezett élelmiszerek fajtájától és mennyiségétől függ. Kevesebb tárolt mennyiség esetén a páratartalom túl alacsony lehet.

Tanács: Kis mennyiség esetén tegye az élelmiszereket légzáró csomagolásba.

A nem megnövelt páratartalom Δ kiválasztása

A gyári beállításnál a páratartalom magasabb, a rekesz fedele pedig hátra van tolvaa $\Delta\Delta$.

Csak akkor módosítsa a gyári beállítást, ha a DailyFresh-fiók páratartalma túl magas:

- Nyissa ki DailyFresh gyümölcsösfiókot.

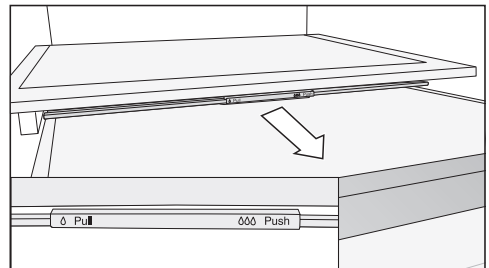

- Ütközésig húzza előre a rekeszfedeleket.

A rekeszfedél kinyílik, és a rekesz páratartalma lecsökken Δ .

A megnövelt páratartalom $\Delta\Delta\Delta$ kiválasztása

- Nyissa ki DailyFresh gyümölcsösfiókot.

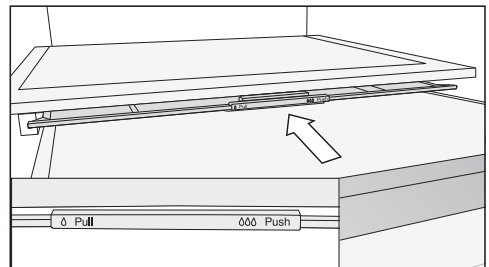

- Ütközésig tolja hátra a rekeszfedeleket.

A rekeszfedél becsukódik, és a páratartalom $a(z)$ $\Delta\Delta\Delta$ rekeszben marad.

Élelmiszerek tárolása a DailyFresh fiókban

Ha nem elégedett az élelmiszerek tárolásával (ha például az élelmiszerek már rövid tárolási idő után állottak vagy fonnyadtak lesznek), fontolja meg újra az alábbi javaslatokat:

- Csak friss élelmiszert helyezzen be. Az élelmiszerek betárolási állapota döntő fontosságú a frissesség szempontjából.
- Az élelmiszerek behelyezése előtt tisztítsa ki a DailyFresh-fiókot.
- A nagyon nedves élelmiszereket csepegtesse le a behelyezés előtt.
- A DailyFresh-fiókban ne tároljon hidegre érzékeny élelmiszereket (lásd az „Élelmiszerek tárolása a hűtőzónában“ c. fejezet „Hűtőzónában nem elhelyezhető élelmiszerek“ bekezdését).
- Az élelmiszer tárolásához válassza ki a rekeszfedél megfelelő pozícióját (nem megnövelt páratartalom δ vagy megnövelt páratartalom $\delta\delta\delta$).
- A megnövelt páratartalmat $\delta\delta\delta$ kizárólag a tárolt élelmiszerek nedvessége biztosítja, amennyiben csomagolás nélkül tárolja őket. Minél több élelmiszert tárol a rekeszben, annál nagyobb a levegő páratartalma.
- Amennyiben $\delta\delta\delta$ beállítás esetén túl sok nedvesség gyűlik össze a rekeszben, és ez rontja az élelmiszerek minőségét, akkor távolítsa el a kondenzvizet elsősorban a rekesz aljáról, és helyezzen be egy rácsot vagy hasonlót, hogy a felesleges nedvesség leszivároghasson. Vagy alternatív megoldásként a rekeszfedelet előre húzva állítsa át a készüléket nem megnövelt páratartalomra δ .
- Ha a páratartalom a(z) $\delta\delta\delta$ beállítás ellenére túl alacsony, csomagolja be az élelmiszereket légmentesen záródó csomagolásba.

Mi történik friss élelmiszer lefagyasztásakor?

 A megromlott élelmiszer fogyasztása veszélyeztetheti az egészséget.

Ha a hőmérséklet hosszabb ideig -18 °C -nál melegebb volt, a fagyasztott áru meg- vagy felolvadhat. Ezáltal az élelmiszer eltarthatósága lerövidül.

Ellenőrizze, hogy a fagyasztott élelmiszer meg- vagy felolvadt-e. Ebben az esetben minél hamarabb fogyassza el ezeket az élelmiszereket, vagy pedig az ismételt lefagyasztás előtt főzze meg vagy süsse meg őket.

A friss élelmiszereknek a lehető leggyorsabban át kell fagyniuk, hogy tápértékük, vitamintartalmuk, kinézetük és ízük megmaradjon.

Ha az élelmiszer gyorsan átfagy, a sejtfolyadékknak kevesebb ideje van a sejtből a sejtközi térbe áramlania. A sejtek lényegesen kevésbé zsugorodnak össze. Felolvasztáskor az a csupán kis mennyiségű folyadék, ami a sejtközi térbe áramlott, vissza tud áramlani a sejtekbe, így a nedvességvesztés nagyon csekély. Ezért csak egy kis víztócsa keletkezik.

Maximális fagyasztási kapacitás

Annak érdekében, hogy az élelmiszerek a lehető leggyorsabban teljesen átfagyjanak, nem szabad túllépni a maximális fagyasztási kapacitást. A 24 órán belül legfeljebb lefagyasztható mennyiséget a típustáblán találhatja meg: „Gefriervermögen ... kg/24 h“ (fagyasztási kapacitás ... kg/24 h).

Fagyasztott készétel behelyezése

Ha lefagyasztott készételt szeretne behelyezni, már vásárláskor az üzletben ellenőrizze:

- a csomagolás sértetlenségét,
 - az eltarthatóság dátumát, valamint
 - a bolti fagyasztóláda hűtőzóna-hőmérsékletének -18 °C -nak vagy hidegebbnek kell lennie.
- A fagyasztott készételt lehetőleg szigetelt hűtőtasakban szállítsa, és gyorsan helyezze be a hűtőkészülékbe.

Fagyasztás és tárolás

Friss élelmiszerek lefagyasztása otthon

A bepakolás előtt

- 2 kg-nál nagyobb mennyiségű friss élelmiszer esetén az élelmiszer behelyezése előtt 6 órával kapcsolja be a SuperFrost ❄️ funkciót.
- Ennél nagyobb mennyiségű lefagyasztandó élelmiszer esetén az élelmiszer behelyezése előtt 24 órával kapcsolja be a SuperFrost ❄️ funkciót.

Így a már behelyezett fagyasztott áru hidegtartalékot kap.

- Csak friss és kifogástalan állapotú élelmiszert fagyasszon le!

Ügyeljen arra, hogy bizonyos élelmiszerek nem fagyaszthatók. Ide tartoznak pl. az olyan zöldségfajták, amelyeket általában nyersen fogyasztanak, mint a fejes saláta vagy a retek.

Tanács: Azért, hogy az íz, az aroma és a C-vitamin megmaradjon, a zöldséget lefagyasztás előtt blansírozni kell. Ehhez a zöldséget tegye adagonként 2–3 percre forrásban lévő vízbe. Ezután vegye ki a zöldséget, és gyorsan hűtse le hideg vízben. Csöpögtesse le a zöldséget.

A lefagyasztandó élelmiszer csomagolása

- A fagyasztást adagonként végezze.

Tanács: A fagyási sérülés megakadályozása érdekében válasszon megfelelő csomagolást (mint pl. fagyasztó doboz).

- Nyomja ki a levegőt a csomagolásból, majd szorosan zárja le a csomagot.
- A csomagolásra írja rá a tartalmát és a lefagyasztás dátumát.

Lefagyasztandó élelmiszer behelyezése

⚠️ A túlterhelés károsodást okozhat.

A túl nehéz betárolt élelmiszer kárt tehet a fagyasztófiókban/üveglapban.

Tartsa be a mindenkor maximális töltetmennyiséget:

fagyasztófiók = 15 kg

üveglap = 35 kg

A lefagyasztandó élelmiszer nem érintkezhet a már lefagyasztott élelmiszerekkel, ugyanis az utóbbiak ilyenkor felolvadhatnak.

- A csomagokat szárazon tegye be, hogy elkerülje az élelmiszerek összevagy ráfagyását.

Annak érdekében, hogy az élelmiszerek gyorsan teljesen átfagyjanak, ne lépje át a következő csomagolási méreteket:

- Zöldség és gyümölcs: max. 1 kg
- Hús: max. 2,5 kg

– kismennyiségű fagyasztott áru

Az élelmiszereket a felső fagyasztófiókban fagyassza le.

- Tegye a lefagyasztandó élelmiszert szélesen elterítve a **felső** fagyasztófiók aljára, hogy a lehető leggyorsabban a közepéig átfagyjon.

– VarioRoom: maximális mennyiségű fagyasztott áru behelyezése (lásd a típustáblát)

A ventilátornyílás eltörleszölése esetén csökken a hűtőteljesítmény, és nő az energiafogyasztás.

A fagyasztandó élelmiszer betárolásakor ügyeljen arra, hogy a ventilátor nyílása ne legyen lefedve.

Tanács: A fagyasztózónát rugalmasan kibővítheti. Ha nagyobb lefagyasztandó élelmiszert, pl. pulykát vagy vadat szeretne betenni, kivetheti a fagyasztófiókok közti üveglapokat.

- Vegye ki a felső fagyasztófiókokat.
- Tegye a lefagyasztandó élelmiszert szélesen elterítve a felső üveglapokra, hogy a lehető leggyorsabban teljesen átfagyjon.

A lefagyasztás után:

- Kapcsolja ki a SuperFrost ❄️ funkciót.
- Helyezze a lefagyasztott élelmiszert a fagyasztófiókba, és tolja vissza azokat.

Lefagyasztott élelmiszerek tárolási ideje

Élelmiszer-csoport	Tárolási idő (hónap)
Fagylalt	2-től 6-ig
Kenyér, péksütemények	2-től 6-ig
Sajt	2-től 4-ig
Zsíros hal	1-től 2-ig
Sovány hal	1-től 5-ig
Kolbász, sonka	1-től 3-ig
Vadhús, sertéshús	1-től 12-ig
Szárnyas, marhahús	2-től 10-ig
Zöldség, gyümölcs	6-től 18-ig
Fűszernövények	6-től 10-ig

A megadott tárolási idők irányadó értékek.

A kereskedelmi forgalomban kapható mélyhűtött termékek esetén a csomagoláson megadott tárolási idő az irányadó.

A fagyasztási hőmérséklet folyamatosan -18 °C -on való tartása esetén és megfelelő higiénia mellett kihasználhatjuk az élelmiszer maximális eltarthatósági idejét, ráadásul csökkenhet a kidozott élelmiszerek mennyisége is.

Fagyasztás és tárolás

Italok gyorshűtése

Az italok gyors lehűtéséhez kapcsolja be a Szuperhűtés ❄️ funkciót a hűtőzónában.

Ha nagy mennyiségű italt szeretne lehűteni, vagy még több italt szeretne hűteni a fagyasztózónában is, akkor a Beállítási módban ⚙️ válassza ki a Party üzemmódot 🎉.

A gyors lehűtés érdekében a fagyasztózónába helyezett palackokat **legkésőbb egy óra múlva** vegye ki. A palackok szétdurranhatnak.

Tartozékok használata

Jégkocka készítése

- Töltse meg a jégkockatálat háromnegyed részéig vízzel, és tegye az egyik fagyasztófiók aljára.
- Az odafagyott jégkockatál fellazításához tompa tárgyat, pl. kanálnyelet használjon.

Tanács: A jégkockák könnyen kivehetőek a tartóból, ha rövid időre folyó víz alá tartja.

Hűtőzóna és DailyFresh fiók

A hűtőzóna és DailyFresh fiók automatikusan leolvad.

A kompresszor működése közben működési okokból dér és vízcseppek keletkezhetnek a hűtőzóna hátfalán. Ezeket nem kell eltávolítani.

Az olvadékvíz az olvadékvíz-folyókán és az olvadékvíz-lefolyónyíláson keresztül a hűtőkészülék hátoldalán található párologtatórendszerbe folyik. Az olvadékvíz automatikusan elpárolog a kompresszor melegétől.

Tartsa tisztán az olvadékvíz-folyókát és az olvadékvíz-lefolyónyílást. Mindig biztosítani kell, hogy az olvadékvíz akadálytalanul le tudjon folyni.

Fagyasztózóna

A hűtőgépet egy „NoFrost” rendszerrel látták el, ami által a hűtőkészülék automatikusan leolvaszt.

A keletkező nedvesség a párologtatónál lecsapódik, időről időre leolvad és elpárolog.

Az automatikus leolvasztásnak köszönhetően a fagyasztózóna mindig jégmentes marad. Ennek a rendszernek köszönhetően az élelmiszer nem olvad meg.

Tisztítás és ápolás

A hűtőkészülék belsejében lévő típus-táblát nem szabad eltávolítani. Hiba esetén szükség van rá.

Ügyeljen arra, hogy ne jusson víz az elektronikába vagy a világításba.

 A behatoló nedvesség károsodást okozhat.

A gőztisztító készülék gőze károsíthatja a műanyag részeket és az elektromos alkatrészeket.

Ne használjon gőztisztító készüléket a hűtőkészülék tisztításához.

Az olvadékvíz-lefolyónyíláson nem folyhat át tisztításhoz használt víz.

Útmutatások a tisztítószer kiválasztásához

A hűtőkészülék belsejében csak élelmiszerekre ártalmatlan tisztító- és ápolószereket használjon.

Hogy a felületek károsodását elkerülje, **ne** használjon a tisztításhoz



- szóda-, ammónia-, sav- vagy klorid-tartalmú tisztítószerket,
- vízkőoldó tisztítószerket,
- dörzsölő hatású tisztítószerket (pl. súrolóport, folyékony súrolószert, súrolóköveket),
- oldószertartalmú tisztítószerket,
- nemesacél-tisztító szereket
- mosogatógép-tisztítót
- sütőtisztító spray-ket,
- üvegkerámia főzőlapokhoz használható tisztítószerket (kivéve az üveg előlapokhoz használható termékeket)
- üvegtisztító (kivéve az üveg előlapokhoz használható termékeket: enyhén alkoholos üvegtisztító, mely semmilyen adalékot, pl. citrust vagy hasonló anyagot nem tartalmaz)
- dörzsölő, kemény szivacsot és kefét (pl. edénysúroló szivacsot),
- tisztítóradírt
- éles fémpengét.



A tisztításhoz tiszta szivacskendőt, langyos vizet és kevés kézi mosogatószert ajánlunk.

A hűtőkészülék előkészítése tisztításhoz

Kizárólag a hűtőzóna tisztítása:

Kapcsolja be a tisztítási üzemmódot . A hűtőzóna hűtése ekkor ki van kapcsolva, de a belső világítás bekapcsolva marad.

- A  beállítási módban lapozzon a(z) < vagy > érintőgombbal a(z)  szimbólumra.
- Érintse meg az OK gombot.

Bekapcsolt  tisztítási üzemmód mellett egy pont jelenik meg a  kijelző felső sarkában.

Ha a tisztítási üzemmód  be van kapcsolva, az látható a kezdő kijelzőn.

- Vegye ki az élelmiszereket a hűtőzónából, és tárolja azokat hűvös helyen.
- A kivehető tartozékokat vegye ki a tisztításhoz (lásd a „Tartozékok kivétele, szétszedése és tisztítása“ c. fejezetet).

A fagyasztózóna/a teljes hűtőkészülék tisztítása:

- Kapcsolja ki a hűtőkészüléket.

A kijelzőn megjelenik a(z)  szimbólum és a hűtés kikapcsol.

- Vegye ki az élelmiszereket a fagyasztózónából/hűtőkészülékből, és tárolja azokat hűvös helyen.
- A kivehető tartozékokat vegye ki a tisztításhoz (lásd a „Tartozékok kivétele, szétszedése és tisztítása“ c. fejezetet).

Tisztítás és ápolás

A belső tér tisztítása

Rendszeresen, legalább havonta egyszer tisztítsa meg a hűtőkészüléket.

Ha a szennyeződések hosszabb ideig vannak a felületen, bizonyos körülmények között már nem távolíthatók el.

A felületek elszíneződhetnek vagy megváltozhatnak.

A legjobb, ha azonnal eltávolítja a szennyeződéseket.

- A **belső teret** tiszta szivacskendővel, langyos vízzel és egy kevés kézi mosogószerrel tisztítsa meg.
- Tisztítás után töröljön át mindent tiszta vízzel, majd szárítsa meg mindent egy kendővel.
- Gyakrabban tisztítsa meg az olvadékvíz-folyókat és -lefolyónyílást egy pálcikával vagy hasonlóval, hogy az olvadékvíz akadálytalanul lefolyhasson.
- A megfelelő szellőzés és a szagképződés elkerülése érdekében hagyja még egy kis időre nyitva a hűtőkészülék ajtaját.

Tartozékok kézi vagy mosogatógépben való tisztítása

A következő alkatrészeket csak **kézzel** tisztítsa:

- a díszlécek nemesacél külsővel
- a feliratos rakodópolcot,
- a változtatható palacktartót (utólag megvásárolható tartozék)
- minden fiókot és rekeszfedelet (modelltől függően),
- a szortírozó doboz (utólag vásárolható meg)

A következő alkatrészek **mosogatógépben moshatók**:

 A túl nagy mosogatógép-hőmérséklet károsodást okozhat.

A hűtőkészülék alkatrészei 55 °C feletti mosogatógép-hőmérséklet esetén használhatatlanná válhatnak, és pl. deformálódhatnak.

Mosogatógépben mosható alkatrészeket kizárólag maximum 55 °C-os mosogatóprogrammal mosogasson.

Természetes színezőanyagokkal (pl. sárgarépa, paradicsom és ketchup) érintkezve a műanyag alkatrészek a mosogatógépben elszíneződhetnek. Ez az elszíneződés nem befolyásolja az alkatrészek tartósságát.

- a palacktartó, a tojástartó, a jégkockatál
- a készülékajtóban lévő tárolók és palacktartó polcok (nemesacél külsővel rendelkező díszlécek nélkül)
- az osztott rakodópolchoz tartozó adapter

- a rakodópalcok (lécek és felirat nélkül),
- az üvegtálcák (védőlécek nélkül)
- a szagszűrő tartója (utólag megvásárolható tartozék).

A tartozékok kivétele és szétszedése a tisztításhoz

A tároló/palacktartó polc szétszedése

Távolítsa el a nemesacél külsővel rendelkező dísléceket, mielőtt a tároló/palacktartó polcot mosogatógépben tisztítaná.

A dísléc eltávolításakor a következők szerint járjon el:

- Tegye a tároló/palacktartó polcot a munkafelületre.
- Az egyik oldalánál kezdve húzza le a dísléceket.
- Tisztítás után rögzítse ismét a dísléceket a tároló/palacktartó polcon.

Tárolópalc szétszedése

A tárolópalc megtisztítása előtt távolítsa el a műanyag léceket és a hátsó védőléceket. Ilyenkor a következőképpen járjon el:

- Tegye a tárolópalcot egy puha alátételre (pl. konyharuha) a munkafelületen.

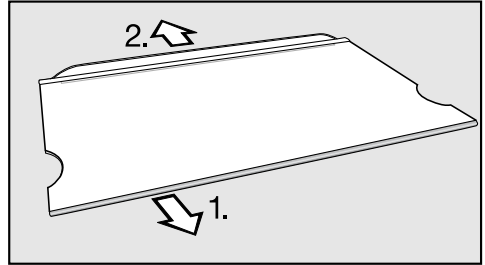

- Az egyik oldalon kezdve húzza le a műanyag léceket.
- Húzza le a védőléceket.
- Tisztítás után rögzítse ismét a műanyag léceket vagy a védőléceket a tárolópalcra.

Osztott tárolópalc szétszerelése

A tárolópalcok tisztítása előtt vegye le a dísléceket és a védőléceket. Ilyenkor a következőképpen járjon el:

- Tegye a tárolópalcokat egy puha alátételre (pl. konyharuha) a munkafelületen.
- Az egyik oldalánál kezdve húzza le a dísléceket.
- Az egyik oldalánál kezdve húzza le a védőléceket.
- A két adaptert balra és jobbra húzza le a tartóbordákról.
- A tisztítás után mindkét adaptert illessze a kívánt magasságban balra és jobbra a tartóbordákra.
- Helyezze a dísléceket és a védőléceket ismét az adott tárolópalcra.

Tisztítás és ápolás

A fiók kivétele

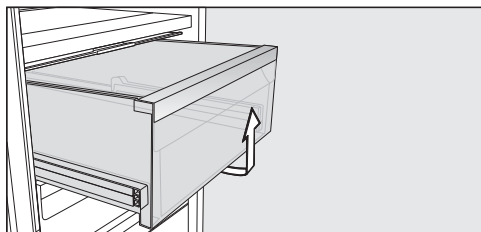

- Húzza kifelé a fiókot, és közben emelje meg elől.
- Tisztítás után tolja vissza a fiókot.

A rekeszfedél kivétele

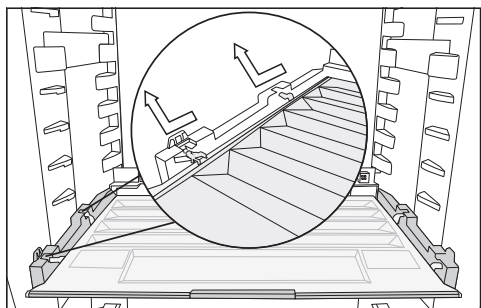

- Emelje meg a fedél elejét, és húzza ki.
- Miután megtisztította, tolja vissza a rekeszfedelet.

A fagyasztózóna fiókjainak és üveglapjainak kivétele

- Húzza kifelé a fiókot, és közben kissé emelje meg elől.
- Húzza kifelé az üveglapot, és közben kissé emelje meg elől.

A fagyasztózóna fiókjainak és üveglapjainak behelyezése

- Helyezze kissé megdőntve az üveglapot a vezetősínekre.
- Tolja befelé az üveglapot, és közben engedje le.
- Helyezze kissé megdőntve a fiókot a vezetősínekre.
- Tolja be a fiókot, és közben engedje le.

A szagszűrő cseréje (utólag vásárolható tartozék)

Kb. 6 havonta cserélje ki a tartóban található szagszűrőt.

A kezdő kijelzőn látható  szimbólum emlékezteti a szagszűrő cseréjének szükségességére.

A KKF-RF csereszagszűrőt a Miele Ügyfélszolgálatán, a szaküzletekben vagy a Miele weboldalán szerezheti be.

- Felfelé húzva emelje le a szagszűrő tartóját a tárolópolcról.

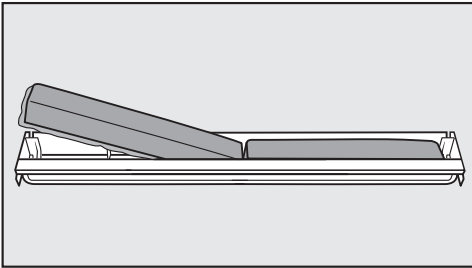

- Vegye ki mindkét szagszűrőt, és helyezze be az új szűrőket a körbefutó peremmel lefelé a tartóba.

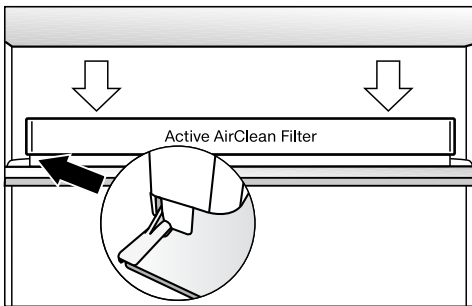

- Tegye a tartót középre igazítva a rackópolc hátsó védőlécére, hogy ott bekattanjon.

- A szűrőcsere jóváhagyásához érintse meg az OK érintőgombot.

A szűrőcsere kijelzője kialszik, az időszámláló pedig visszaáll.

A  szimbólum eltűnik a kezdő kijelzőről.

A készülékfront és az oldalfalak tisztítása

Ha a szennyeződések hosszabb ideig a felületen maradnak, előfordulhat, hogy már nem távolíthatók el. A felületek elszíneződhetnek vagy megváltozhatnak.

Legjobb, ha rögtön eltávolítja a szennyeződések a készülékfrontról és az oldalfalokról.

Minden felület érzékeny a karcolásokra, továbbá a felületek elszíneződhetnek vagy megváltozhatnak, ha nem megfelelő tisztítószerrel kerülnek érintkezésbe.

Olvassa el e fejezet elején az „Útmutatások a tisztítóeszközökhöz” információit.

- Tisztítsa meg a felületeket tiszta szivacskendővel, kézi mosogatószerrel és meleg vízzel. A tisztításhoz használhat egy tiszta, nedves mikroszálalás kendőt tisztítószer nélkül.
- Tisztítás után törölje át tiszta vízzel, és egy puha kendővel mindent töröljön szárazra.

Tisztítás és ápolás

CleanSteel (edt/cs) -Készülék előlap

 A helytelen tisztítás károkat okozhat.

Károsodhat a felületi bevonat.
Ezekhez a felületekhez **ne használjon nemesacél-tisztító szert.**

A készülék előlapja magas minőségű felületi réteggel van bevonva. Ez véd a szennyeződések ellen és megkönnyíti a tisztítást.

BlackBoard (bb) - Készülék előlap

 A helytelen tisztítás károkat okozhat.

Az üveg előlap elszíneződhet vagy megváltozhat, ha pontszerűen tisztítja vagy a szennyeződésekkel szárazon távolítja el.

Az üveg előlap teljes felületét nedvesen törölje le.

Az adalékanyagot (pl. citrust vagy hasonlót) tartalmazó üvegtisztítók használata után csíkos maradhat a teljes felület.

Alacsony alkoholtartalmú üvegtisztítót használjon, amely nem tartalmaz adalékanyagokat.

Tanács: A Miele üvegkerámia- és nemesacél-tisztítószeret is ajánljuk.

Az ajtó-tömítés tisztítása

 A helytelen tisztítás károkat okozhat.

Az ajtó-tömítés olajjal vagy zsírokkal való kezelése porózussá teheti azt.
Ne olajozza vagy zsírozza be az ajtó-tömítést.

- Csak tiszta vízzel tisztítsa meg rendszeresen az ajtó-tömítést, majd alaposan törölje szárazra egy kendővel.

A szellőzőrések tisztítása

A porlerakódások növelik az energia-fogyasztást.

- Tisztítsa rendszeresen a szellőzőréseket egy ecsettel vagy porszívóval (ehhez használja pl. a Miele porszívóhoz való szívóecsetet).

A tisztítás után

- Tegyen vissza minden alkatrészt a hűtőkészülékbe.
- Adott esetben kapcsolja be ismét a hűtőkészüléket.
- Ha bekapcsolta a hűtőzóna tisztítási üzemmódját :
érintse meg az OK érintógombot a kezelőpanelen.



A kijelzőn megjelenik a következő: .

- Érintse meg az OK gombot.

Kikapcsolt takarítási üzemmód  mellett eltűnik a pont a kijelző felső sarkában.

- Lapozzon a(z) < és > érintógommbal a(z)  szimbólumra és érintse meg az OK gombot.

A hűtőzóna ismét elkezd hűteni.

- Kapcsolja be egy kis időre a SuperFrost  funkciót, hogy a fagyasztózóna gyorsan lehűljön.
- Kapcsolja be egy kis időre a Szuperhűtés  funkciót, hogy a hűtőzóna gyorsan lehűljön.
- Tegye az élelmiszereket a hűtőzónába.
- Tolja a fagyasztófiókokat a fagyasztott élelmiszerral a fagyasztózónába, amint a hőmérséklet a fagyasztózónában elég alacsony.
- Kapcsolja ki a SuperFrost funkciót , amint legalább -18 °C fokos állandó hőmérséklet állt be a fagyasztózónában.
- Csupkja be a készülékajtókat.



Mi a teendő, ha ...

A legtöbb üzemzavart és hibát, amelyek a napi üzemeltetés során felléphetnek, saját maga is el tudja hárítani. Sok esetben időt és költséget takaríthat meg, mivel nem kell hívnia az ügyfélszolgálatot.

A www.miele.com/service oldalon tájékozódhat a hibák önálló elhárításának módjáról.

A következő táblázatok segítenek önnek abban, hogy megtalálja az üzemzavar vagy a hiba okát, és elhárítsa azt.

Lehetőleg ne nyissa ki a készülék ajtaját a hiba elhárításáig, hogy a hidegvesztésséget olyan kis értéken tartsa, amennyire csak lehetséges.



Probléma	Ok és elhárítás
A hűtőkészülékben nincs hűtőteljesítmény, és a belső világítás nem működik, ha a készülék ajtaja nyitva van.	A hűtőkészülék nincs bekapcsolva, és a(z)  szimbólum világít a kijelzőn. ■ Kapcsolja be a hűtőkészüléket.
	A hálózati csatlakozó nincs megfelelően bedugva a dugaszolóaljzatba. ■ Dugja be a hálózati csatlakozót a dugaszolóaljzatba. Kikapcsolt hűtőkészüléknél megjelenik a(z)  szimbólum a kijelzőn.
	A házi villamos hálózat kismegszakítója leoldott. A hűtőkészülék, a házi elektromos hálózat vagy más készülék meghibásodhatott. ■ Hívjon villanyszerelőt vagy az ügyfélszolgálatot.
A kompresszor folyamatosan működik.	Nem hiba. Energiatakarékosság céljából a kompresszor kis hűtési igény esetén egy alacsonyabb fordulatszámra kapcsol. Ezáltal növekszik a kompresszor működési ideje.
A kompresszor egyre gyakrabban és hosszabb időre kapcsol be, a hőmérséklet a hűtőkészülékben túl alacsony.	A szellőzőrések el vannak torlaszolva vagy porosak. ■ Ne takarja el a szellőzőréseket. ■ Rendszeresen portalanítsa a szellőzőréseket.
	A készülékajtót gyakran kinyitották, vagy nagyobb mennyiségű friss élelmiszert raktak be, illetve fagyasztottak le. ■ A készülékajtót csak szükség esetén, a lehető leg-rövidebb ideig nyissa ki.

Probléma	Ok és elhárítás
	<p>A szükséges hőmérséklet kis idő után magától visszaáll.</p>
	<p>A készülékajtók nincsenek rendesen bezárva. Esetleg a fagyasztózónában már vastagabb jégréteg képződött.</p> <ul style="list-style-type: none"> ■ Csukja be a készülékajtókat. <p>A szükséges hőmérséklet kis idő után magától visszaáll.</p> <p>Ha már vastag jégréteg alakult ki, akkor csökken a hűtőteljesítmény, az energiafogyasztás pedig emiatt nő.</p> <ul style="list-style-type: none"> ■ Olvassza le és tisztítsa ki a hűtőkészüléket.
	<p>A környezeti hőmérséklet túl magas. Minél magasabb a környezeti hőmérséklet, annál hosszabb ideig működik a kompresszor.</p> <ul style="list-style-type: none"> ■ Vegye figyelembe a „Telepítés“ c. fejezet „Felállítási hely“ c. részének útmutatásait.
	<p>A hűtőkészülék nem megfelelően van beépítve a fülkébe.</p> <ul style="list-style-type: none"> ■ A hűtőkészüléket a mellékelt szerelési útmutató utasításainak megfelelően építse be.
	<p>A hőmérséklet a hűtőkészülékben túl alacsonyra van beállítva.</p> <ul style="list-style-type: none"> ■ Állítsa be a helyes hőmérsékletet.
	<p>Egyszerre nagyobb mennyiségű élelmiszert fagyasztott le.</p> <ul style="list-style-type: none"> ■ Vegye figyelembe a „Fagyasztás és tárolás“ c. fejezet útmutatásait.
	<p>Még mindig be van kapcsolva a Szuperhűtés ❄️ funkció.</p> <ul style="list-style-type: none"> ■ Energiamegtakarítási célból korábban is kikapcsolhatja a Szuperhűtés ❄️ funkciót.
	<p>A SuperFrost ❄️ funkció még be van kapcsolva.</p> <ul style="list-style-type: none"> ■ Energiamegtakarítási célból korábban is kikapcsolhatja a SuperFrost ❄️ funkciót.

Mi a teendő, ha ...













Probléma	Ok és elhárítás
A kompresszor egyre ritkábban és rövidebb időre kapcsol be, a hőmérséklet a hűtőkészülékben emelkedik.	<p>Ez nem hiba! A beállított hőmérséklet túl magas.</p> <ul style="list-style-type: none">■ Állítsa be a helyes hőmérsékletet.■ 24 óra elteltével még egyszer ellenőrizze a hőmérsékletet.
	<p>A fagyasztott áru elkezd felolvadni. A környezeti hőmérséklet alacsonyabb volt annál, mint amelyre az ön hűtőkészülékét tervezték. A kompresszor ritkábban kapcsol be, ha a környezeti hőmérséklet túl alacsony. Ezért túl meleg lehet a fagyasztózónában.</p> <ul style="list-style-type: none">■ Vegye figyelembe a „Telepítés“ c. fejezet „Felállítási hely“ c. részének útmutatásait.■ Növelje a környezeti hőmérsékletet.
A hűtőkészülék el van jegesedve, illetve a belső terében kondenzvíz képződik. Előfordulhat, hogy a készülék ajtaja nem záródik megfelelően.	<p>Az ajtó tömítés kicsúszott a horonyból.</p> <ul style="list-style-type: none">■ Ellenőrizze, hogy az ajtó tömítés megfelelően illeszkedik-e a horonyba.
	<p>Az ajtó tömítés megsérült.</p> <ul style="list-style-type: none">■ Ellenőrizze, hogy az ajtó tömítés megsérült-e.
Az ajtó tömítés megsérült, illetve ki kell cserélni.	<p>Az ajtó tömítés szerszám nélkül cserélhető.</p> <ul style="list-style-type: none">■ Cserélje ki az ajtó tömítést. Az ügyfélszolgálaton vagy szaküzletekben megvásárolhatók.











Általános problémák a hűtőkészülékkel

Probléma	Ok és elhárítás
A hűtőzóna alja nedves.	<p>Az olvadékvíz lefolyónyílás eldugult.</p> <ul style="list-style-type: none"> ■ Tisztítsa meg az olvadékvíz csatornát és az olvadékvíz lefolyónyílást.
A fagyasztott áru odafagyott.	<p>Az élelmiszer csomagolása behelyezéskor nem volt száraz.</p> <ul style="list-style-type: none"> ■ Lazítsa fel a fagyasztott árut egy tompa tárggyal, pl. egy kanál nyelvél.
Nem szólal meg figyelmeztető hang, noha a készülékajtó hosszabb ideje nyitva áll.	<p>Ez nem hiba! A beállítási módban ki lett kapcsolva a figyelmeztető hang. Ha szeretné újra bekapcsolni a hangos riasztást:</p> <ul style="list-style-type: none"> ■ A  beállítási módban lapozzon a < vagy > érintőgombbal a  szimbólumra. ■ Érintse meg az OK gombot. ■ Az < és > érintőgombokkal válassza ki a figyelmeztető és egyéb hangjelzések kívánt hangerejét. ■ Érintse meg az OK gombot. <p>Ha a figyelmeztető és egyéb hangjelzések be vannak kapcsolva, a  szimbólum látható a kijelzőn.</p>





Mi a teendő, ha ...

Üzenetek a kijelzőn

	Ok és elhárítás
A kijelzőn világít a  szimbólum, a hűtőkészüléknek nincs hűtőteljesítménye, ugyanakkor a hűtőkészülék kezelőszervei, valamint a belső világítás működik.	<p>A bemutatótermi üzemmód be van kapcsolva.</p> <ul style="list-style-type: none">■ Érintse meg az OK gombot. <p>A kijelzőn először a Miele felirat, majd a kezdőképernyő jelenik meg.</p> <ul style="list-style-type: none">■ Érintse meg az OK gombot.■ A  beállítási módban lapozzon a < vagy > érintőgombbal a  szimbólumra.■ Érintse meg az OK gombot. <p>A bemutató üzemmód  kikapcsolása után a hűtőkészülék kikapcsol, és újra be kell kapcsolni.</p>
A kijelzőn világít a(z)  szimbólum, a hűtőkészülék nem kezelhető.	<p>A tisztítási funkció még be van kapcsolva.</p> <ul style="list-style-type: none">■ Kapcsolja ki a tisztítási funkciót úgy, hogy megérinti az OK érintőgombot a kezelőpanelen. <p>A kijelzőn megjelenik a következő: .</p> <ul style="list-style-type: none">■ Érintse meg az OK gombot. <p>Kikapcsolt  tisztítási üzemmód mellett kialszik a pont a kijelző felső sarkában.</p> <ul style="list-style-type: none">■ Lapozzon a(z) < vagy > érintőgombbal a(z)  szimbólumra és érintse meg az OK gombot. <p>A hűtőkészülék ismét elkezd hűteni.</p>
A kijelzőn nem jelenik meg semmi. A kijelző sötét.	<p>A Sabbat üzemmód  be van kapcsolva: a belső világítás ki van kapcsolva, és a hűtőkészülék hűt.</p> <ul style="list-style-type: none">■ Érintse meg az OK gombot. <p>A kijelzőn megjelenik: .</p> <ul style="list-style-type: none">■ Érintse meg az OK gombot. <p>Bekapcsolt  Sabbat üzemmód funkció mellett egy pont jelenik meg a  kijelző felső sarkában.</p> <ul style="list-style-type: none">■ Érintse meg az OK gombot. <p>Kikapcsolt  Sabbat mód funkció mellett kialszik a kijelző felső sarkában lévő pont.</p>





	Ok és elhárítás
A kijelzőn világít a(z)  szimbólum, de a hűtőkészüléken semmilyen kezelési művelet nem végezhető.	<p>A reteszelési funkció be van kapcsolva.</p> <ul style="list-style-type: none"> ■ Átmenetileg kapcsolja ki a hűtőkészülék reteszelését, vagy kapcsolja ki teljesen a reteszelési funkciót (lásd a „További beállítások elvégzése“ c. fejezet „A reteszelési funkció /  átmeneti deaktiválása/ teljes kikapcsolása“ részét).
A kezdő kijelzőn világít a  szimbólum, továbbá megszólal egy hangjelzés.	<p>A szagszűrő cserekijelzője  emlékezteti a szagszűrő cseréjének szükségességére.</p> <ul style="list-style-type: none"> ■ Cserélje ki a szagszűrőt a tartóban (lásd a „Tisztítás és ápolás“ c. fejezet „A szagszűrő cseréje (utólag vásárolható tartozék)“ részét), és az OK érintőgombot megérintve hagyja jóvá a szűrőcserét. <p>A  szimbólum eltűnik a kezdő kijelzőről.</p>
A mindenkori hőmérséklet-kijelzőn sárgán világít a(z)   , továbbá megszólal a figyelmeztető hangjelzés.	<p>Az ajtóriasztás aktiválódott.</p> <ul style="list-style-type: none"> ■ Érintse meg az OK gombot. <p>A figyelmeztető hang elnémul, a(z)   szimbólum pedig eltűnik.</p> <ul style="list-style-type: none"> ■ Csukja be a megfelelő készülékajtót.

Mi a teendő, ha ...

	Ok és elhárítás
A fagyasztózóna hőmérséklet-kijelzőjén világít a(z)  , továbbá megszólal egy figyelmeztető hangjelzés.	<p>Aktiválva van a(z) hőmérsékleti riasztás, az érintett fagyasztózóna a beállított hőmérséklethez képest túl meleg vagy túl hideg.</p> <p>Ennek okai pl. a következők lehetnek:</p> <ul style="list-style-type: none">– A készülékajtót túl gyakran nyitották ki.– Nagy mennyiségű élelmiszert fagyasztott le anélkül, hogy a SuperFrost funkciót bekapcsolta volna.– Hosszabb áramkimaradás volt.– A hűtőkészülék meghibásodott. <p>■ Érintse meg az OK gombot.</p> <p>Ezzel jóváhagyta a figyelmeztető jelzést: a(z)   kialszik és a figyelmeztető hangjelzés elnémul.</p> <p>A kijelzőn kb. 1 percen át az a legmelegebb hőmérséklet villog, amely addig a fagyasztózónában uralkodott. Ezután a hőmérséklet-kijelző a fagyasztózóna aktuális hőmérsékletére vált.</p> <p>A villogó hőmérséklet-kijelzőből korábban is kiléphet:</p> <p>■ Érintse meg az OK gombot.</p> <p>A legmelegebb hőmérséklet kijelzése törlődik. Ezután a hőmérséklet-kijelzőn ismét a tényleges pillanatnyi fagyasztózóna-hőmérséklet jelenik meg.</p> <p>■ Szüntesse meg a riasztási állapotot.</p> <p>■ A hőmérséklettől függően vizsgálja meg, hogy az élelmiszerek nem olvadtak-e meg vagy nincsenek-e felolvadva. Amennyiben ez a helyzet, dolgozza fel az élelmiszereket (főzéssel vagy sütéssel), mielőtt újra lefagyasztja őket.</p>

	Ok és elhárítás
<p>A kijelzőn világít a(z) ^{-CF} ⚠ szimbólum, továbbá megszólal egy figyelmeztető hangjelzés.</p>	<p>Hálózatkimaradás jelenik meg a kijelzőn: a fagyasztózónában a hőmérséklet az utóbbi napokban vagy órákban hálózatkimaradás vagy áramszünet miatt túl magasra emelkedett.</p> <ul style="list-style-type: none"> ■ Érintse meg az OK gombot. <p>Ezzel jóváhagyta a hibaüzenetet: a(z) ^{-CF} ⚠ kialszik és a hangjelzés megszűnik.</p> <p>A fagyasztózóna hőmérséklet-kijelzőjén kb. 1 percen át az a legmelegebb hőmérséklet villog, ami addig a fagyasztózónában uralkodott. Ezután a hőmérséklet-kijelző a fagyasztózóna aktuális hőmérsékletére vált.</p> <p>A villogó hőmérséklet-kijelzőből korábban is kiléphet:</p> <ul style="list-style-type: none"> ■ Érintse meg az OK gombot. <p>A legmelegebb hőmérséklet kijelzése törlődik. Ezután a hőmérséklet-kijelzőn ismét a tényleges pillanatnyi fagyasztózóna-hőmérséklet jelenik meg. A hűtőkészülék az utolsó hőmérséklet-beállítással működik tovább.</p> <ul style="list-style-type: none"> ■ Szüntesse meg a riasztási állapotot. ■ A hőmérséklettől függően ellenőrizze, hogy az élelmiszerek nem olvadtak-e meg vagy nincsenek-e felolvadva. Amennyiben ez a helyzet, dolgozza fel az élelmiszereket (főzéssel vagy sütéssel), mielőtt újra lefagyasztja őket.





Mi a teendő, ha ...

	Ok és elhárítás
A kijelzőn világít a(z)  szimbólum, és egy F betűből és számokból álló hibakód is megjelenhet. Kiegészítőleg megszólal egy figyelmeztető hang.	<p>Üzemzavar áll fenn.</p> <ul style="list-style-type: none">■ Az OK gombot megérintve kapcsolja ki a figyelmeztető hangjelzést.■ Hívja az ügyfélszolgálatot. <p>A hiba bejelentésekor meg kell adnia a kijelzett hibakódot, továbbá a hűtőkészülék modellnevét és gyártási számát. Ezeket az információkat  közvetlenül megjelenítheti a kijelzőn:</p> <ul style="list-style-type: none">■ Érintse meg az OK gombot. <p>A kijelzőn megjelennek a szükséges készülékadatok.</p> <ul style="list-style-type: none">■ Érintse meg az OK gombot.■ A hűtőkészülék kikapcsolásához lapozzon a(z) < vagy > érintőgombbal a(z)  szimbólumra.■ Az információkat megjelenítő képernyőből való ki lépéshez lapozzon a(z) < vagy > érintőgombbal a(z)  szimbólumra.■ Érintse meg az OK gombot. <p>Készülékhiba jelenik meg: ez az üzenet mindig prioritást kap, és azonnal megszakít minden egyéb, folyamatban lévő beállítást.</p> <p>A készülékhiba a már fennálló ajtó- és/vagy hőmérsékleti riasztás előtt jelenik meg.</p>

A belső világítás nem működik

 A szabadon lévő, áramot vezető részek áramütést okozhatnak. Ha leveszi a lámpaburkolatot, érintkezésbe kerülhet az áramot vezető részekkel. Ne távolítsa el a lámpaburkolatot. A LED-világítást kizárólag az ügyfélszolgálat javíthatja és cserélheti ki.

 Sérülésveszély a LED-világítás miatt. Ez a világítás az RG 2 rizikóbesorolásnak felel meg. Ha a burkolat hibás, károsíthatja a szemet. Hibás lámpaburkolat esetén ne nézzen optikai eszközökkel (nagyítóval stb.) közelebbről közvetlenül a világításba.

Probléma	Ok és elhárítás
<p>A belső világítás nem működik.</p>	<p>A hűtőkészülék nincs bekapcsolva.</p> <ul style="list-style-type: none"> ■ Kapcsolja be a hűtőkészüléket.
	<p>A Sabbat üzemmód  be van kapcsolva: a kijelző sötét, és a hűtőkészülék hűt.</p> <ul style="list-style-type: none"> ■ Érintse meg az OK gombot. <p>A kijelzőn megjelenik: .</p> <ul style="list-style-type: none"> ■ Érintse meg az OK gombot.
	<p>Bekapcsolt  Sabbat üzemmód funkció mellett egy pont jelenik meg a  kijelző felső sarkában.</p> <ul style="list-style-type: none"> ■ Érintse meg az OK gombot. <p>Kikapcsolt  Sabbat mód funkció mellett kialszik a kijelző felső sarkában lévő pont.</p>
	<p>A belső világítás nyitott készülékajtó mellett kb. 15 perc után a túlmelegedés miatt automatikusan kikapcsol. Ha nem ez az ok, akkor hiba áll fenn.</p> <ul style="list-style-type: none"> ■ Hívja az ügyfélszolgálatot.

Zajok okai

Működés közben a hűtőkészülékből különböző üzemi zajok hallhatók. Kisebb hűtőtéljesítménnyel a hűtőkészülék energiatakarékosan, de hosszabb ideig működik. A zajszint is alacsonyabb. Nagyobb hűtőtéljesítménnyel az élelmiszer gyorsabban lehűl. A zajszint viszont magasabb.

Normális zajok	Mi okozza azokat?
Zzzzz ...	A brummogást a kompresszor okozza. A kompresszor bekapcsoláskor rövid ideig kissé hangosabbá válhat.
Bugy, bugy ...	A bugyborékoló, bugyogó vagy suhogó hangot a csöveken keresztül áramló hűtőközeg okozza.
Katt ...	A kattánás mindig akkor hallható, ha a termosztát be- vagy ki-kapcsolja a kompresszort.
Szzzzzzz ...	Halk sziszegő hangot okozhat a belső térben lévő légáramlás.
Reccs ...	Mindig akkor hallható reccsenés, amikor valamelyik anyag kitágul a hűtőkészülékben.

Vegye figyelembe, hogy a hűtőkörben a kompresszor és az áramlási zajok elkerülhetetlenek.

Zajok	Ok és elhárítás
Csattogás, zörgés, csörögés	A hűtőkészülék nem áll vízszintes. Állítsa vízszintes helyzetbe egy vízmérték segítségével. Ehhez használja a hűtőkészülék állítólábait.
	Legalább 140 cm-es beépítőfülke esetén: tolja be a készülék alján a mellékelt stabilizálósíneket.
	A fiókok, kosarak vagy rakodópolcok mozognak vagy szorulnak. Vizsgálja meg a kivehető alkatrészeket, és szükség esetén újra helyezze be azokat.
	A palackok vagy tartályok egymáshoz érnek. Távolítsa el kissé egymástól őket.

A www.miele.com/service weboldalon tájékozódhat a hibák önálló elhárításának módjáról és a Miele alkatrészekről.

Kapcsolatfelvétel üzemzavarok esetén

Az olyan meghibásodások esetén, amelyet saját maga nem tud elhárítani, kérjük értesítse pl. a Miele szakkereskedőt vagy a Miele Ügyfélszolgálatát.

A Miele Ügyfélszolgálatához az interneten a www.miele.hu/service oldalon foglalhat időpontot.

A Miele Ügyfélszolgálatának elérhető ségeit ennek a dokumentumnak a végén találja.

Az ügyfélszolgálatnak adja meg a készüléke modellazonosítóját és gyártási számát (Fabr./SN/Nr.). Mindkét adatot az adattáblán találja meg.

Ezt az információt a típustáblán találja, a hűtőkészülék belső terében.

Készülékinformációk megjelenítése

Ezek az információk a beállítás módban az Információk **i** alatt (lásd a „További beállítások elvégzése“ c. fejezetet) vagy a hűtőkészülék belsejében lévő adattáblán találhatók.

EPREL-adatbázis

2021. március 1-jétől az energiacímkézésel és a környezettudatos tervezésre vonatkozó követelményekkel kapcsolatos információk az európai termékadatbázisban (EPREL) található meg. A termékadatbázis a <https://eprel.ec.europa.eu/> linken érhető el. A felületen a rendszer arra kéri majd, hogy adja meg a modellazonosítót.

A modellazonosítót a típustáblán található meg.



XXXXXX ← Nr. XX/XXXXXXXXXX.

WEINTEMPERERSCHRANK-UNTERTISCHMODELL
MULTITEMPERATURE WINE STORAGE CABINET-UNDERWORKTOP
ARMOIRE DE MESE EN TEMPLES WINECOC. ENCASTRABLE SOUS PLAN
FRIGORIF. P. CONDIZIONATO. WINECOC-MODER. POTRUBAUZ ENCIKERA
ВИННИЙ ТЕМПЕРАТУРНИЙ ШКАФ

Klasse/Class Classe/Clase SN-ST	Ap-Typ/AP-Type AP-Type/AP-Tipo	Bruttinhalt/Gross Capacity Volume Brut/Capacidad Bruta XXXX l	Gefriervermögen/Freezing Capacity Pouvoir de Congel/Capac. Congeladora
---------------------------------------	-----------------------------------	---	---

<table border="1" style="width: 100%; border-collapse: collapse;"> <tr> <td style="width: 10%;">Nutzinhalt</td> <td style="width: 10%;">Ges</td> <td style="width: 10%;">/K</td> <td style="width: 10%;">/G</td> <td style="width: 10%;">/WEIN</td> <td style="width: 10%;">/KALT</td> </tr> <tr> <td>NetCapacity</td> <td>Tot</td> <td>/R</td> <td>/F</td> <td>/WINE</td> <td>/CHILL</td> </tr> <tr> <td>Volume U e</td> <td>Tot</td> <td>/R</td> <td>/C</td> <td></td> <td></td> </tr> <tr> <td>Capac. Util</td> <td>Tot</td> <td>/F</td> <td>/C</td> <td>/WINE</td> <td>/CHILL</td> </tr> </table>	Nutzinhalt	Ges	/K	/G	/WEIN	/KALT	NetCapacity	Tot	/R	/F	/WINE	/CHILL	Volume U e	Tot	/R	/C			Capac. Util	Tot	/F	/C	/WINE	/CHILL	<p>R600a: XXg</p>
Nutzinhalt	Ges	/K	/G	/WEIN	/KALT																				
NetCapacity	Tot	/R	/F	/WINE	/CHILL																				
Volume U e	Tot	/R	/C																						
Capac. Util	Tot	/F	/C	/WINE	/CHILL																				

Garancia

A garancia idő 2 év.

További ország specifikus információkat a garancia feltételekről a Miele Ügyfélszolgálatánál kaphat.

Megfelelőségi nyilatkozat

A Miele ezúton kijelenti, hogy ez a hűtő-fagyasztó kombináció a 2014/53/EU irányelvnek megfelel.

Az EU-megfelelőségi nyilatkozat teljes szövege a következő weboldalak egyikén érhető el:

- Termékek, letöltések: a www.miele.hu oldalon
- Ügyfélszolgálat, információs anyagok, használati utasítások elérhetősége a termék nevének vagy gyári számának megadásával:
www.miele.hu

Frekvenciasáv	2,4000 GHz – 2,4835 GHz
---------------	----------------------------

Maximális adótel-
jesítmény < 100 mW

A kommunikációs modul kezeléséhez és vezérléséhez a Miele saját vagy külső szoftvert használ, amelyek nem tartoznak úgynevezett nyílt forráskódú licenckfeltételek hatálya alá. Ezek a szoftverek/szoftverkomponensek szerzői jogi védelem alatt állnak. Tiszteletben kell tartani a Miele és harmadik felek szerzői jogait.

Továbbá a készülékbe beépített kommunikációs modul olyan szoftverkomponenseket tartalmaz, amelyek nyílt forráskódú licenckfeltételek mellett kerülnek továbbadásra. Ezeket a nyílt forráskódú komponenseket a hozzájuk tartozó szerzői jogi nyilatkozatokkal együtt, a mindenkori érvényes licenckfeltételek másolatát, valamint adott esetben további információkat helyben, webböngésző és az IP-cím segítségével kérdezheti le ([http\[s\]://<IP-cím>/Licenses](http[s]://<IP-cím>/Licenses)). A nyílt forráskódú licenckfeltételek ott feltüntetett felelősségi és jótállási szabályai csak a mindenkori jogtulajdonosokkal összefüggésben érvényesek.

Miele Kft.

H – 1022 Budapest

Alsó Törökvész út 2.

Tel: (06-1) 880-6400

Fax: (06-1) 880-6402

E-mail: info@miele.hu

Internet: www.miele.hu

Gyártó:**Miele & Cie. KG**

Carl-Miele-Straße 29

33332 Gütersloh

Németország

KFN 4795 BD edt/cs, KFN 4795 BD bst, KFN 4795 CD ws,
KFN 4795 CD edt/cs, KFN 4795 CD bb, KFN 4795 CD bst