

Használati és szerelési útmutató Páraelszívó



Feltétlenül olvassa el a Használati- és szerelési utasítást a felállítás –
beszerelés – üzembe helyezés előtt. Ezzel megóvja önmagát és elkerüli a készülék károsodását.

Tartalom

Biztonsági utasítások és figyelmeztetések	4
Az ön hozzájárulása a környezetvédelemhez	13
A páraelszívó áttekintése	14
Működési leírás	16
Első üzembe helyezés	17
Elszívó vagy keringtetéses üzem választása.....	17
Miele@home beállítása.....	17
Kapcsolódás App-on keresztül	18
Kapcsolódás WPS-en keresztül.....	19
Wi-Fi lejelentkezés (visszaállítás a gyári beállításokra).....	20
Con@ctivity beállítása	21
Con@ctivity a helyi Wi-Fi hálózaton keresztül (Con@ctivity 3.0)	22
Con@ctivity közvetlen Wi-Fi kapcsolaton keresztül (Con@ctivity 3.0)	22
Kapcsolat megisméltése	22
Kezelés (Automatikus üzem)	23
Főzés Con@ctivity-funkcióval (automatikus üzem)	23
Sütési művelet.....	23
Átmeneti kilépés az automatikus üzemből.....	24
Visszatérés az automatikus üzemhez.....	24
Kezelés (Kézi üzem)	25
Főzés Con@ctivity-funkció nélkül (kézi üzem).....	25
A ventilátor bekapcsolása	25
Teljesítményfokozat kiválasztása.....	25
Utánfutási idő kiválasztása.....	25
A ventilátor kikapcsolása.....	25
A főzőhely-megvilágítás be/kikapcsolása/fényerőszabályzása.....	26
Powermanagement	26
Biztonsági kikapcsolás.....	27
Kezelés (Automatikus és kézi üzem)	28
Üzemóra-számláló.....	28
A zsírszűrő üzemóra-számlálójának módosítása	28
A szagszűrő üzemóra-számlálójának módosítása vagy kikapcsolása	29
Üzemóra-számláló lekérdezése.....	29
Energiatakarékossági tanácsok	30
Tisztítás és ápolás	31
Burkolat	31

A peremes elszívó zsírszűrői és panelje	32
Zsírszűrő cseréje	35
Szagszűrő	35
A szagszűrő üzemóra-számlálójának visszaállítása	36
A szagszűrő ártalmatlanítása	36
Telepítés	37
A beszerelés előtt	37
Készülékmeretek	38
A főzőhely és a páraelszívó közötti távolság (S).....	40
Szerelési javaslatok	41
Beszereléshez szükséges anyagok	41
Egyenetlen beépítési felület.....	43
Elszívócső.....	44
Visszacsapószelep	45
Kondenzvíz	45
Hangtompító.....	46
Elektromos csatlakoztatás	47
Ügyfélszolgálat	48
Kapcsolatfelvétel üzemzavarok esetén	48
A típustábla elhelyezkedése	48
Garancia	48
Műszaki adatok	49
Utólag vásárolható tartozék keringtetéses üzemmódhoz.....	49
Megfelelőségi nyilatkozat	50

Biztonsági utasítások és figyelmeztetések

Ez a páraelszívó megfelel az előírt biztonsági előírásoknak. Szakszerűtlen használata azonban személyi sérülésekhez és vagyoni károkhoz vezethet.

Olvassa el figyelmesen a Használati és szerelési utasítást, mielőtt a páraelszívót üzembe helyezi. Ez fontos útmutatásokat tartalmaz a beépítéshez, a biztonsághoz, a használatához és a karbantartáshoz. Ezáltal védi önmagát és másokat, valamint elkerüli a károkat.

Az IEC 60335-1 szabványnak megfelelően a Miele kifejezetten felhívja a figyelmet arra, hogy a készülék telepítéséről szóló fejezetet valamint a biztonsági előírásokat és figyelmeztetéseket feltétlenül el kell olvasni és be kell tartani.

A Miele nem tehető felelőssé azon károkért, amelyek ezeknek az útmutatásoknak a figyelmen kívül hagyásából származnak.

Őrizze meg a Használati és szerelési utasítást, és adja azt tovább az esetleges következő tulajdonosnak!

Rendeltetésszerű használat

- ▶ Ez a páraelszívó a háztartásban és a háztartáshoz hasonló felállítási környezetben történő használatra készült.
 - ▶ Ez a páraelszívó nem alkalmas a szabadban történő alkalmazásra.
 - ▶ A páraelszívót kizárólag háztartási körülmények között olyan főzési gőzök elszívására és tisztítására használja, amelyek ételek készítése közben keletkeznek.
- Az összes többi felhasználási mód tilos.
- ▶ A páraelszívó egy gáz főzőhely felett keringtetéssel üzemelő üzemmódban nem használható a felállítási helyiség átszellőztetésére. Ezzel kapcsolatban kérje gázszerelő segítségét.

Biztonsági utasítások és figyelmeztetések

▶ Olyan személyeknek, akik fizikai, érzékelési vagy értelmi képességeik, tapasztalatlanságuk vagy tudatlanságuk miatt nincsenek abban az állapotban, hogy a páraelszívót biztonsággal kezelhetnék, akkor a kezelésük csak felügyelet mellett történhet.

Ezeknek a személyeknek csak akkor szabad a páraelszívót felügyelet nélkül használniuk, ha a működését úgy elmagyarázták nekik, hogy azt biztonságosan kezelni tudják. Fel kell tudniuk ismerni és megérteni a helytelen használat lehetséges veszélyeit.

Gyermekek a háztartásban

▶ A nyolc év alatti gyermekeket tartsa távol a páraelszívótól, kivéve, ha állandó felügyelet alatt állnak.

▶ Ezek a személyek csak akkor kezelhetik a páraelszívót felügyelet nélkül, ha úgy elmagyarázták nekik, hogy biztonságosan tudják kezelni. A gyermekeknek fel kell tudniuk ismerni és meg kell tudniuk érteni a helytelen használat lehetséges veszélyeit.

▶ Gyermekeknek nem szabad a páraelszívót felügyelet nélkül tisztítaniuk vagy karbantartaniuk.

▶ Ügyeljen azokra a gyermekekre, akik a páraelszívó közelében tartózkodnak. Soha ne hagyja a gyermekeket a páraelszívóval játszani.

▶ A főzőlap-megvilágítás nagyon intenzív fényt bocsát ki. Különösen a csecsemőknél ügyeljen arra, hogy ne nézzenek bele közvetlenül a fénybe.

▶ Fulladásveszély! A gyermekek játék közben a csomagolóanyagokat (pl. fólia) magukra tekerhetik, vagy a fejükre húzhatják és megfulladhatnak. A csomagolóanyagokat tartsa távol a gyermekektől.

Biztonsági utasítások és figyelmeztetések

Műszaki biztonság

- ▶ A szakszerűtlen telepítési és karbantartási munkálatok vagy javítások veszélyeztethetik a felhasználót. A telepítési és karbantartási munkálatokat vagy javításokat csak a Miele által engedélyezett szakemberek végezhetik el.
- ▶ A páraelszívó sérülései veszélyeztethetik az ön biztonságát. Ellenőrizze azt a látható sérülések tekintetében. Soha ne helyezzen üzembe sérült páraelszívót.
- ▶ A páraelszívó elektromos biztonsága csak akkor garantált, ha azt egy szabályszerűen kiépített védővezetékes (földelt) hálózati rendszerhez csatlakoztatja. Ennek az alapvető biztonsági előfeltételnek meg kell lennie. Kétség esetén elektrotechnikai szakemberrel ellenőriztesse az elektromos hálózatot.
- ▶ Lehetséges az önálló vagy a hálózattal nem szinkronban álló energiaellátó rendszer időszakos vagy folyamatos üzemeltetése (például szigethálózatok, biztonsági tartalékrendszerek). Az üzemeltetés feltétele, hogy az energiaellátó rendszer megfeleljen az EN 50160 vagy hasonló szabvány előírásainak.
A házi elosztórendszerrel és ezzel a Miele termékkel kapcsolatban előírányzott óvintézkedéseket a működést és a működési módot tekintve sziget üzemben vagy a hálózattal nem szinkronban álló üzem esetén is biztosítani kell, illetve azonos intézkedésekkel kell helyettesíteni a telepítésnél. Mint például a VDE-AR-E 2510-2 aktuális kiadványában leírtak szerint.
- ▶ A páraelszívó adattábláján található csatlakoztatási adatoknak (frekvencia és feszültség) feltétlenül meg kell egyezniük a villamos hálózat adataival, hogy a páraelszívó ne károsodjon. Hasonlítsa össze ezeket az adatokat csatlakoztatás előtt. Kétség esetén kérdezzen meg egy elektrotechnikai szakembert.
- ▶ Az elosztók vagy hosszabbító kábelek nem garantálják a szükséges biztonságot (tűzveszély). Ezeken keresztül ne csatlakoztassa a páraelszívót az elektromos hálózathoz.

Biztonsági utasítások és figyelmeztetések

- ▶ Az ... EXT/EXTA típusorozatú páraelszívók esetében a külső ventilátorhoz a kapcsolatot a hozzá tartozó csatlakozó vezetékkel és csatlakozóval kell létrehozni.
Ezeket a készülékeket csak Miele külső ventilátorral szabad kombinálni.
- ▶ A páraelszívót csak beépítve használja, hogy a biztonságos működése szavatolva legyen.
- ▶ Jelen páraelszívót nem szabad nem rögzített helyeken (pl. hajókon) üzemeltetni.
- ▶ A feszültségvezető csatlakozók megérintése, valamint az elektromos és mechanikai felépítés módosítása veszélyforrást jelent, emellett pedig a páraelszívó üzemzavarához vezethet.
Csak annyira bontsa meg a házat, amennyire a szereléshez és tisztításhoz a leírás szerint szükséges. Semmi esetre se nyissa fel a burkolat további részeit.
- ▶ A garanciaigény elvész, ha a páraelszívó javítását nem a Miele által felhatalmazott Ügyfélszolgálat végzi el.
- ▶ Egy sérült csatlakozóvezetékét csak képzett szakember cserélheti ki.
- ▶ A világítás világítóeszköze fixen beépített. A cserét csak a Miele engedélyével felhatalmazott szakember vagy a Miele Ügyfélszolgálat végezheti el.
- ▶ Beszerelési és karbantartási munkák vagy javítások előtt a páraelszívót le kell választani a hálózatról. A készülék elektromosan csak akkor van leválasztva a hálózatról, ha:
 - a háztartás biztosítékai ki vannak kapcsolva vagy
 - a háztartás becsavarható biztosítékai teljesen ki vannak csavarva vagy
 - húzza ki a hálózati csatlakozót (ha van) a dugaszolóaljzatból. Ilyenkor ne a hálózati csatlakozókábelt húzza, hanem a hálózati csatlakozót.

Biztonsági utasítások és figyelmeztetések

Egyidejű üzem a helyiség levegőjét használó készülékkel

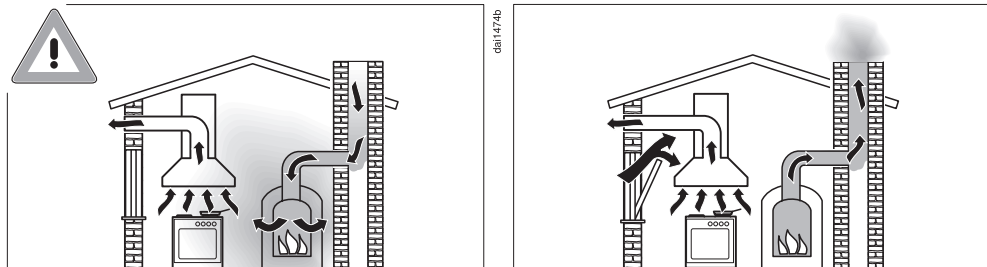

! Az égési gázok mérgezést okozhatnak.

Páraelszívó és a helyiség levegőjétől függő készülék egyidejű és egy helyiségben való használata vagy összekapcsolt szellőzés esetén a legnagyobb körültekintéssel kell eljárni.

A helyiség levegőjétől függő készülékek az égéshez szükséges levegőt a lakótérből nyerik, és az égéstermék egy égéstermék elvezető rendszeren (pl. kémény) keresztül vezetik ki a szabadba. Ezek lehetnek pl. gáz-, olaj-, vagy szénüzemű fűtőberendezések, átfolyós rendszerű vízmelegítők, vízmelegítők, főzőlapok vagy sütők.

A páraelszívó a konyha és a szomszédos helyiségek levegőjét használja fel. Ez a következő üzemmódokra vonatkozik:

- elszívó üzemmód,
- elszívó üzemmód külső ventilátorral,
- keringtetéses üzemmód a helyiségen kívül elhelyezett átalakító dobozzal.

Elegendő bevezetett levegő hiányában nyomáshiány alakul ki. A készülék túl kevés égési levegőt kap. Az égés így korlátozott.

A kéményből vagy a szellőzőaknából mérgező gázok juthatnak a lakóhelyiségekbe.

Életveszély áll fenn.

Biztonsági utasítások és figyelmeztetések

A páraelszívó és a helyiség levegőjétől függő készülék egyidejű működtetése akkor veszélytelen, ha a helyiségben, vagy a közös légtérben legfeljebb 4 Pa (0,04 mbar) depresszió alakul ki, amely által a készülék gázainak visszaáramlása elkerülhető.

Ez úgy érhető el, ha a nem zárható nyílásokon, pl. ajtókon vagy ablakokon keresztül az égéshez szükséges levegő pótlódik. Itt arra kell ügyelni, hogy a beáramló nyílás keresztmetszete elegendő nagyságú legyen. Egy bevezető/kivezető fali doboz önmagában általában nem biztosítja az elegendő levegőellátást.

A megítéléskor mindig a lakás teljes szellőzőrendszerét figyelembe kell venni. Ehhez kérjen tanácsot az illetékes kéményseprő szakembertől.

Ha a páraelszívót keringtetéses üzemmódban használja, amely a levegőt a lakótérbe vezeti vissza, a helyiség levegőjét használó készülék egyidejű üzemeltetése veszélytelen.

Biztonsági utasítások és figyelmeztetések

Szakszerű használat

▶ Nyílt láng esetén tűzveszély áll fenn!

Soha ne dolgozzon nyílt lánggal a páraelszívó alatt. Pl. a flambírozás vagy nyílt lánggal grillezés tehát tilos. A bekapcsolt páraelszívó beszívja a lángot a szűrőbe. A lerakódott konyhai zsír meggyulladhat.

▶ Gáztűzhelyen történő főzés közben az erős hőhatás károsíthatja a páraelszívót.

- Soha ne hagyja főzőedény nélkül égve a gáztűzhelyet. Akkor is kapcsolja ki a gáztűzhelyet, ha csak kis időre veszi le a főzőedényt.
- Válasszon olyan főzőedényt, amelynek mérete megfelelő a tűzhelyhez.
- Úgy szabályozza a lángot, hogy semmi esetre se csapjon ki a főzőedény alól.
- Kerülje el a főzőedény túlzott felmelegítését (pl. Wokkal való főzésnél).

▶ A kondenzvíz korrózióhoz vezethet a páraelszívón.

Mindig kapcsolja be a páraelszívót, ha egy főzőhelyet is használ, hogy ne gyűlhessen össze kondenzvíz.

▶ A túlforrósodott olaj vagy zsír meggyulladhat és ezáltal a páraelszívó meggyulladhat.

Felügyelje a lábosokat, serpenyőket és fritóz sütőket, ha olajjal vagy zsírral dolgozik. Ezért az elektromos grillezést is állandó felügyelet alatt kell tartani.

Biztonsági utasítások és figyelmeztetések

▶ A zsír- és szennyeződés-lerakódások befolyásolják a páraelszívó működését.

Soha ne használja a páraelszívót zsírszűrő nélkül, hogy a gőz megtisztítása biztosított legyen.

▶ Ügyeljen arra, hogy a páraelszívó a főzés alatt a felszálló hő miatt felmelegedhet.

A burkolatot és a zsírszűrőket csak akkor érintse meg, ha a páraelszívó lehűlt.

Szakszerű beszerelés

▶ A konyhai készülékkel kapcsolatosan vegye figyelembe a gyártó előírásait arra vonatkozóan, hogy üzemeltethető-e páraelszívóval együtt.

▶ Szilárd tüzelőanyagú készülékek fölé nem szabad a páraelszívót szerelni.

▶ Ha a tűzhely és a páraelszívó közötti távolság túl kicsi, ez a páraelszívó károsodásához vezethet.

Amennyiben a tűzhely gyártója nem írt elő nagyobb biztonsági távolságokat, a tűzhely és a páraelszívó alsó széle között a „Beszerelés“ fejezetben megadott távolságokat kell figyelembe venni.

Ha különböző tűzhelyeket üzemeltet a páraelszívó alatt, amelyekhez különböző biztonsági távolságok érvényesek, akkor a legnagyobb megadott biztonsági távolságot kell figyelembe venni.

▶ A páraelszívó falra történő rögzítéséhez lásd a „Beszerelés“ című fejezetben foglaltakat.

▶ Az alkatrészeknek éles szélei lehetnek, melyek sérüléseket okozhatnak.

A szerelés során viseljen vágásbiztos kesztyűt.

▶ Az elszívócső kialakításához csak nem gyúlékony anyagból készült csöveket és tömlőket szabad alkalmazni. Ezek szaküzletekben vagy az Ügyfélszolgálatnál kaphatók.

Biztonsági utasítások és figyelmeztetések

- ▶ Az elhasznált levegőt nem szabad használt füst- vagy kipufogógáz-kéménybe, illetve olyan kürtőbe vezetni, amely tűzrakó helyek felállítására szolgáló helyiségek szellőztetésére szolgál.
- ▶ Ha az elhasznált levegőt egy nem használt füst- vagy gázkéménybe kellene vezetni, akkor vegye figyelembe a hatósági előírásokat.

Tisztítás és ápolás

- ▶ Tűzveszély áll fenn, ha a tisztítást nem az ebben a használati utasításban megadottak szerint végzik.
 - ▶ Egy gőztisztító készülék gőze az áramvezető alkatrészekre juthat és rövidzárlatot okozhat.
- A páraelszívó tisztításához soha ne használjon gőztisztító készüléket.

Tartozékok és pótalkatrészek

- ▶ Kizárólag eredeti Miele tartozékokat használjon. Amennyiben más alkatrészek kerülnek rá- vagy beszerelésre, akkor a garanciára, jótállásra és/vagy termékfelelősségre vonatkozó követelések érvényüket veszítik.
- ▶ Csak eredeti alkatrészek esetében garantálja a Miele, hogy a biztonsági követelményeket teljesítik. Hibás alkatrészeket csak ilyenekre szabad kicserélni.
- ▶ A Miele a páraelszívó sorozatgyártásának befejezését követően még akár 15 évig, de legalább 10 évig garantálja a készülék működéséhez szükséges pótalkatrészek rendelkezésére.

A csomagolás ártalmatlanítása

A csomagolás a kezelést szolgálja, és megvédi a készüléket a szállítási sérülésektől. A csomagolóanyagokat környezetvédelmi és hulladékkezelés-technikai szempontok alapján választottuk ki, és általában újrahasznosíthatók.

A csomagolásnak az anyagkörforgásba való visszavezetése nyersanyagot takarít meg. Használja az újrafelhasználható anyagok anyagspecifikus gyűjtőhelyeit, és vegye igénybe az anyagspecifikus visszajuttatási lehetőségeket. A szállítási csomagolást a Miele szakkereskedő visszaveszi.

A régi készülék ártalmatlanítása

Az elektromos és elektronikus készülékek számos értékes anyagot tartalmaznak. Ugyanakkor tartalmaznak olyan anyagokat, elegyeket és alkatrészeket is, amelyek működésükhöz és biztonságosságukhoz voltak szükségesek. A háztartási szemétként kerülve, illetve nem szakszerű kezelés esetén ezek veszélyeztethetik az emberi egészséget és károsíthatják a környezetet. Ezért régi készülékét semmi esetre se dobja a háztartási szemétként.



Helyette az önkormányzatoknál, a kereskedőknél vagy a Mielénél hivatalosan kijelölt, az elektromos és elektronikus készülékek ingyenes leadására és hasznosítására szolgáló gyűjtő- és visszavételi helyeket használja. Az esetlegesen az ártalmatlanítani kívánt régi készüléken maradt személyes adatok törléséért törvényileg ön felel. Önnek törvényi kötelessége, hogy a készülék által nem szorosan körülzárt, roncsolás nélkül kivethető elhasznált elemeket és akkumulátorokat, valamint lámpákat roncsolás nélkül vegye ki. Vigye el ezeket egy megfelelő gyűjtőhelyre, ahol ingyenesen leadhatja őket. Gondoskodjon arról, hogy a régi készülékét az elszállításig gyermekek elől biztosan elzárt helyen tárolják.

A páraelszívó áttekintése

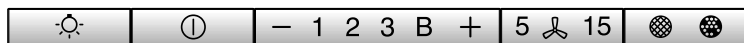
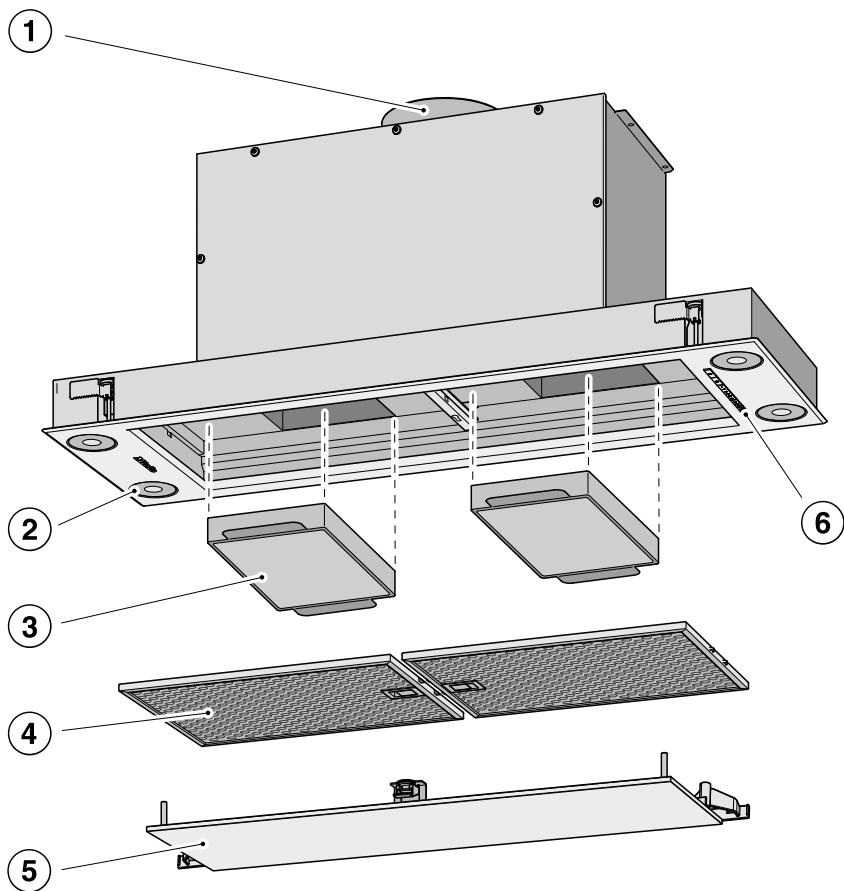

7

8

9

10

11

- ① Elszívőcsonk
Az elhasznált levegőt felfelé vagy hátrafelé is ki lehet vezetni.
- ② Főzőhely-megvilágítás
- ③ Szagszűrő
Utólag vásárolható tartozék keringtetéses üzemmódhoz
Csak DA 2668, DA 2698
- ④ Zsírszűrő
DA 2668, DA 2698: 1 db,
DA 2628: 2 db
- ⑤ Peremelszívó panel
DA 2668, DA 2698: 1 db,
DA 2628: 2 db
- ⑥ Kezelőelemek
- ⑦ Gomb a főzőhely-megvilágítás be-/kikapcsolásához és fényerőszabályzásához
- ⑧ Gomb a ventilátor be- és kikapcsolásához
- ⑨ A ventilátor teljesítményét beállító gombok
- ⑩ A késleltetett leállítás funkció gombja
- ⑪ Üzemóra-számláló gombja

Működési leírás

A páraelszívó kivitelétől függően a következő funkciók lehetségesek:

Elszívó üzemmód

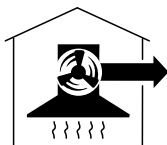

da10494a

A páraelszívó elszívja a főzési párákat. A levegő közben a peremes elszívó panelen és a zsírszűrőkön keresztül kerül elvezetésre és megtisztításra. Ezután a levegő kivezetésre kerül.

Keringtetéses üzemmód



da10494b

A beszívott levegőt a peremes elszívó panel és a zsírszűrők, továbbá két szagszűrő tisztítja meg. A levegőt végül a rendszer visszavezeti a konyhába.

A DA 2628 készülék esetében nem lehetséges a keringtetéses üzemmód.

Külső ventilátoros üzem

(...EXT/EXTA típusorozatú páraelszívók)





da10494c

Azoknál a páraelszívóknál, amelyek külső ventilátorral való üzemhez készültek, Miele elszívó ventilátor kerül felszerelésre a helyiségen kívül az ön választása szerint. A külső ventilátor egy speciális vezérlőkábel által össze van kötve a páraelszívóval, és a Con@ctivity vagy a páraelszívó kezelőelemei vezérlik.



Elszívó vagy keringtetéses üzem választása

A páraelszívó elszívó és keringtetéses üzemmódra alkalmas. A ventilátor teljesítménye a választott üzemmódhoz igazodik. Gyárilag a keringtetéses üzemmód van beállítva. Az elszívó üzemmódhoz át kell állítania a páraelszívót.

Az elszívó üzemmódra való átállításhoz a szagszűrő(k) üzemóra-számlálóját kell inaktíválni.

- Kapcsolja ki a ventilátort és a világítást.
- Nyomja meg egyszerre a(z) „+“ gombot és az üzemóra   gombot.

A  szagszűrő piktogram és a ventilátorfokozat kijelzése villog.

- Nyomja meg a(z) „+“ gombot, amíg a **B** kijelzés nem villog.
- Hagyja jóvá a műveletet az   üzemóra gombbal.

Mindegyik ellenőrzőlámpa kialszik.

Az elszívó üzemmód be van állítva.

Ha négy percen belül nem hagyja jóvá a műveletet, akkor a készülék a régi beállítást tartja meg.

Miele@home beállítása

Feltétel:

- Wi-Fi-hálózat
- Miele App
- Miele felhasználói fiók. A felhasználói fiókot a Miele App segítségével tudja létrehozni.

Páraelszívója beépített Wi-Fi-modullal van felszerelve. Kapcsolódjon a páraelszívóval az otthoni Wi-Fi-hálózatra. Ezután lehet a páraelszívót a Miele App-on keresztül kezelni.

Ha a Miele főzőlapja is a helyi Wi-Fi hálózatba van csatlakoztatva, a páraelszívó automatikus vezérlését a Con@ctivity funkción keresztül használhatja.

Biztosítsa, hogy páraelszívója beszerelési helyén a Wi-Fi hálózat jele elegendő erősségű legyen.

A kapcsolatot az otthoni Wi-Fi-hálózat-hoz a Miele App vagy WPS segítségével hozhatja létre.

Első üzembe helyezés

A Miele@home elérhetősége

A Miele App használata a Miele@home szolgáltatások elérhetőségétől függ az ön országában.

A Miele@home szolgáltatás nem minden országban elérhető.

Információkat az elérhetőségről a www.miele.com weboldalon talál.

Miele alkalmazás

A Miele alkalmazást ingyenesen letöltheti az Apple AppStore-ból vagy a Google Play áruházból.



Kapcsolódás App-on keresztül

Létrehozhatja a hálózati kapcsolatot a Miele alkalmazással.

- Installálja a Miele App-ot a mobil végkészülékére.

A bejelentkezéshez szükség van:

1. A Wi-Fi hálózata jelszavára
2. A páraelszívója jelszavára



A páraelszívója jelszava a gyári szám utolsó kilenc számjegye, amelyet a típusábrán megtalál.

A típusábrát megtalálja, ha kiveszi a zsírszűrőket.



- Indítsa el a készülék bejelentkezését az App-on. Kövesse a bejelentkezési lépéseket.

Ha felszólítást kap a páraelszívó Wi-Fi-jének aktiválásához, a következőképpen járjon el:

Első üzembe helyezés

- Kapcsolja ki a páraelszívót.



- Tartsa lenyomva a „+” gombot.



- Közben nyomja meg a világítás  gombot.

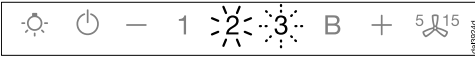

A **2** folyamatosan világít, a **3** villog.

A páraelszívó a következő két percben készen áll a csatlakozásra.



- Kövesse a további utasításokat az App-ban.

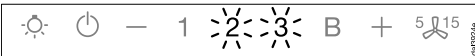

Sikeres csatlakozás után a **2** és a **3** folyamatosan világít.



- Hagyja el a csatlakozási módot a páraelszívón a késleltetett leállítás gombjának  megnyomásával.

A páraelszívót most lehet App-al kezelni.

Kapcsolódás WPS-en keresztül

Wi-Fi routerének WPS (WiFi Protected Setup)-képesnek kell lennie.

- Kapcsolja ki a páraelszívót.



- Tartsa lenyomva a + gombot.



- Közben nyomja meg a világítás  gombot.

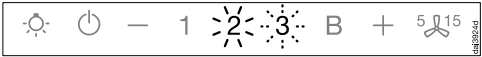

A **2** folyamatosan világít, a **3** villog.

A Wi-Fi kapcsolatot a páraelszívón és a WPS-routeren egyszerre kell elindítani.

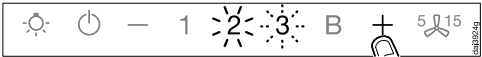

- Néhány mp múlva nyomja meg a + gombot a páraelszívón.

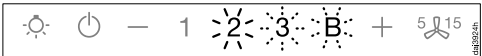

Rövid idő elteltével a **2** folyamatosan világít, **3** és a **B** villog.

A páraelszívó a következő két percben készen áll a csatlakozásra.

Első üzembe helyezés



- Indítsa el a WPS-csatlakozást a Wi-Fi-routeren.

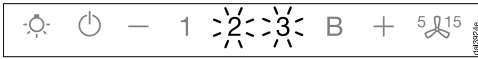

Sikeres csatlakozás után a **2** és a **3** folyamatosan világítanak.



- Hagyja el a csatlakozási módot a páraelszívón a késleltetett leállítás gombjának 5/15 megnyomásával.

A páraelszívót most lehet App-al kezelni.

Ha nem lehetett létrehozni a kapcsolatot, akkor valószínűleg nem elég gyorsan aktiválta a WPS-t a routeren. Végezze el újra a fenti lépéseket.

Tanács: Ha a WiFi routere nem rendelkezik WPS kapcsolati móddal, használja a Miele@home App-al való csatlakoztatást.

Wi-Fi lejelentkezés (visszaállítás a gyári beállításokra)

Egy új Wi-Fi kapcsolat létrehozásához először a meglévő Wi-Fi kapcsolatot le kell választani.

- Kapcsolja ki a páraelszívót.



- Tartsa lenyomva a „-“ gombot.



- Közben érintse meg a világítás 5/15 gombot.

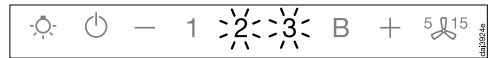

Meglévő Wi-Fi kapcsolat esetén a **2** és a **3** folyamatosan világít.

A páraelszívó a következő két percben készen áll a leválasztásra.



■ Érintse meg a „-“ gombot.

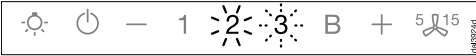

A **2** folyamatosan világít, a **3** villog.

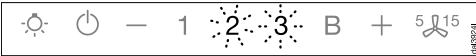

Néhány mp múlva villog a **2** és a **3**. A csatlakozás leválasztva.



■ Hagyja el a kijelentkezési módot a páraelszívón a késleltetett leállítás gombjának ⁵15 megnyomásával.

A Wi-Fi kapcsolat leválasztva. Új kapcsolatot lehet létrehozni.

Con@ctivity beállítása

A Con@ctivity a Miele elektromos főzőlap és a Miele páraelszívó közötti közvetlen kommunikációt jelenti. Lehetővé teszi a páraelszívó automatikus vezérlését egy önálló Miele elektromos főzőlap üzemállapotának függvényében.

- Egy főzőlap bekapcsolásakor önállóan bekapcsol a főzőhely-megvilágítás és rövid idő után a páraelszívó ventilátora is.
- A főzés alatt a páraelszívó automatikusan választja ki a ventilátorfokozatot. A ventilátorfokozat magassága a bekapcsolt főzőhelyek számától és a választott fokozatoktól függ.
- Főzés után a ventilátor és a főzőhely-megvilágítás egy előre megadott utánfutási idő után automatikusan kikapcsol.

Részletes információkat a működéshez a „Kezelés“ fejezetben talál.

Első üzembe helyezés

Con@ctivity a helyi Wi-Fi hálózaton keresztül (Con@ctivity 3.0)

Feltétel:

- Otthoni Wi-Fi-hálózat
- Wi-Fi-képes Miele főzőlap

- Kösse be a páraelszívót és a főzőlapot a helyi Wi-Fi hálózatba (Lásd „Miele@home beállítás” fejezetet).

A Con@ctivity-funkció automatikusan aktiválódik.

Con@ctivity közvetlen Wi-Fi kapcsolaton keresztül (Con@ctivity 3.0)

Feltétel:

- Wi-Fi-képes Miele főzőlap

Ha nem rendelkezik helyi hálózattal, létrehozhat közvetlen kapcsolatot a főzőlap és a páraelszívó között.

- Kapcsolja ki a páraelszívót.



- Tartsa lenyomva a „+” gombot.



- Egyidejűleg nyomja meg a „-” gombot.

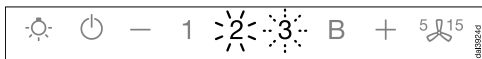

A **2** folyamatosan világít, a **3** villog.

A páraelszívó a következő két percen készen áll a csatlakozásra.

- Indítsa el a Wi-Fi kapcsolatot a főzőlapon. Ehhez információkat a főzőlap Használati útmutatójában talál.

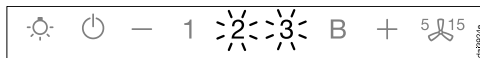

Sikeres csatlakozás után a **2** és a **3** folyamatosan világít.



- Hagyja el a csatlakozási módot a páraelszívón a késleltetett leállítás gombjának ⁵15 megnyomásával.

A Con@ctivity most aktiválva van.

Ha közvetlen Wi-Fi kapcsolat van, a főzőlapot és a páraelszívót nem lehet helyi hálózatba kötni. Ha ezt később meg szeretné tenni, a főzőlap és a páraelszívó közötti közvetlen Wi-Fi kapcsolatot először meg kell szakítani (Lásd a „Wi-Fi lejelentkezés” fejezetet).

Kapcsolat megismétlése

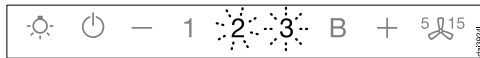

Ha nem lehetséges a kapcsolat, a **2** és a **3** villog, vagy a páraelszívó megszakítja a folyamatot.

- Válassza le a kapcsolatot a páraelszívón (lásd „Wi-Fi lejelentkezés”) és a főzőlapon.

- Ismétlje meg a kapcsolatot.

Kezelés (Automatikus üzem)

Ha a Con@ctivity aktivált, a páraelszívó mindig automatikus üzemben működik (lásd „Első üzembe helyezés” fejezet, „Con@ctivity beállítása” részt).

Ha a páraelszívót manuálisan akarja kezelni, vegye figyelembe a „Kezelés (manuális üzem)” fejezet, „Főzés Con@ctivity-funkció nélkül” részt.

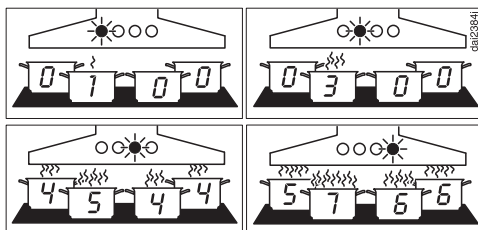

Példák az 1 - B ventilátorfokozatokra

Főzés Con@ctivity-funkcióval (automatikus üzem)

- Kapcsoljon be egy főzőhelyet tetszőleges fokozaton.

Bekapcsolódik a főzőhely-megvilágítás.

Néhány másodperc után bekapcsol a ventilátor, először röviden a 2 fokozatban, azután rögtön az 1 fokozatban.

A főzés alatt a páraelszívó automatikusan választja ki a ventilátorfokozatot.

A főzőlap bekapcsolt összteljesítménye az irányadó, tehát a bekapcsolt főzőhelyek száma és a kiválasztott főzési fokozatok nagysága.

Ha a főzőlapon egy nagyobb teljesítményfokozatot választ ki vagy több főzőhelyet kapcsol be, akkor a páraelszívó is nagyobb ventilátorfokozatra kapcsol.

Ha csökkenti a főzőlap teljesítményfokozatát vagy főzőhelyeket kapcsol ki, akkor a ventilátorfokozat is ehhez igazodik.

Reakcióidő

A páraelszívó késéssel reagál. Ezzel figyelembe veszi, hogy a főzőlap teljesítményfokozatának módosítása nem közvetlenül vezet kevesebb vagy több gőzhöz.

Mivel a főzőlap az információkat szakaszosan küldi a páraelszívóhoz, ez is vezethet késéshez.

A reakció néhány másodpercen belül vagy néhány percen belül történik.

Sütési művelet

- Pl. egy főzőedény melegítéséhez sütés előtt bekapcsol egy főzőhelyet a legmagasabb fokozaton. Kb. 10 mp és 4 perc közötti idő letelte után kapcsoljon vissza egy alacsonyabb fokozatra (60 mp és 5 perc között csúcskategóriás főzőlap esetén).

A páraelszívó felismeri a sütési folyamatot.

A páraelszívó bekapcsol és a főzőlap visszakapcsolása után a 3. ventilátorfokozatra kapcsol, és ezen a ventilátorfokozaton marad kb. 5 percig.

Azután a ventilátorfokozat ismét a Con@ctivity-funkcióval kerül meghatározásra.

Kezelés (Automatikus üzem)

Előzetesen kézzel egy másik ventilátorfokozatot is kiválaszthat.

Kikapcsolás

- Kapcsolja ki mindegyik főzőhelyet.

A páraelszívó ventilátora a következő néhány percen belül fokozatosan lejjebb kapcsol, majd végül kikapcsol.

Ezzel a konyha levegőjét megtisztítja a megmaradó párától és szagoktól.

- A Booster fokozatról a ventilátor azonnal a 3. fokozatra kapcsol vissza.
- Ha a ventilátor a 3. fokozaton működik, akkor kb. 1 perc után a 2. fokozatra kapcsol vissza.
- A 2. fokozatról 2 perc után az 1. fokozatra kapcsol vissza.
- 2 perc után az 1. fokozatban a ventilátor kikapcsol.
- További 30 másodperc múlva kikapcsol a főzőhely-megvilágítás.

A főzési művelet befejeződött.

Átmeneti kilépés az automatikus üzemből

Főzés közben átmenetileg kiléphet az automatikus üzemből, ha:

- kézzel egy másik ventilátorfokozatot választ ki vagy
- kézzel kikapcsolja a páraelszívót vagy
- aktiválja a páraelszívó késleltetett leállítás  funkcióját. A ventilátor a választott késleltetett leállítási idő után kikapcsol, a világítás bekapcsolva marad.

A páraelszívó funkcióit most manuálisan kell kezelni (lásd „Kezelés (manuális kezelés)” fejezetet).

Visszatérés az automatikus üzemhez

A páraelszívó ismét visszatér az automatikus üzemhez, ha:

- egy ventilátorfokozat kézi kiválasztása után a páraelszívót kb. 5 percig nem kezeli vagy
- a kézzel kiválasztott ventilátorfokozat ismét megfelel az automatikusnak vagy
- a páraelszívó ventilátora és a főzőlap legalább 30 mp-ig ki volt kapcsolva. A főzőlap következő bekapcsolásakor az automatikus üzem újra elindul.

Arra is van lehetősége, hogy a páraelszívót egy komplett főzési folyamathoz manuálisan kezelje.

- Ehhez kapcsolja be a páraelszívó ventilátorát a főzőlap **előtt**.

Ha a főzés után a páraelszívó és a főzőlap legalább 30 másodpercig ki voltak kapcsolva, a főzőlap következő bekapcsolásánál ismét elindul az automatikus üzem.

Főzés Con@ctivity-funkció nélkül (kézi üzem)

A következő feltételek mellett működhető kézzel a páraelszívó:

- A Con@ctivity-funkció nem aktív.
- Átmenetileg kikapcsolta a Con@ctivity-funkciót (lásd „Kezelés (automatikus üzem)“ fejezet, „Automatikus üzem átmeneti elhagyása“ rész).

A ventilátor bekapcsolása

Kapcsolja be a ventilátort, amint elkezdi a főzést. Ezáltal a főzési párát már a főzés kezdetekor elvezeti.

- Nyomja meg a Be/Ki gombot .

A ventilátor a **2.** fokozatra kapcsol. Világít a  piktogram és a ventilátorfokozat **2** kijelzése.

Teljesítményfokozat kiválasztása

1 és **3** között állnak rendelkezésre teljesítményfokozatok a különböző fokú gőzök és szagok elszívására.

Átmeneti nagyon erős gőz- és szagképződés esetén, pl. elősütésnél válassza a **B** fokozatot mint booster fokozatot.

- A „–“ vagy a „+“ gomb megnyomásával válassza ki a teljesítményfokozatot.

A Booster fokozat visszakapcsolása



Ha a Powermanagement aktiválva van (előre beállított), akkor a ventilátor 5 perc után automatikusan a **3** fokozatra kapcsol vissza.

Utánfutási idő kiválasztása

Javasoljuk, hogy a ventilátort a főzés után még néhány percig üzemeltesse. Ezzel a konyha levegőjét megtisztítja a megmaradó párától és szagoktól.

Elkerüli, hogy a páraelszívóban maradványok és abból keletkező szagok keletkezzenek.

A késleltetett leállítás funkció lehetőséget ad arra, hogy a ventilátor egy előre választott idő után automatikusan kikapcsol.

- Főzés után bekapcsolt ventilátornál nyomja meg a késleltetett leállás gombot .
- 1-szer: a ventilátor 5 perc után kapcsol ki (**5** világít).
- 2-szer: a ventilátor 15 perc után kapcsol ki (**15** világít).
- Ha a késleltetett leállítás gombot  ismételten megnyomja, akkor a ventilátor bekapcsolva marad ( kialszik).

A ventilátor kikapcsolása

- Kapcsolja ki a ventilátort a Be/Ki gombbal .

Kialszik a  piktogram.



Kezelés (Kézi üzem)

A főzőhely-megvilágítás be/kikapcsolása/fényerőszabályzása

A főzőhely-megvilágítást a ventilátortól függetlenül tudja be- vagy kikapcsolni és a fényerejét szabályozni.

- Be- és kikapcsoláshoz érintse meg röviden a világítás gombot .

Bekapcsoláskor a főzőhely-megvilágítás a maximális fényerőre kapcsol.

- Bekapcsolt világítás esetén tartsa nyomva a világítás  gombot. A fényerő csökken, amíg a gombot el nem engedi.
- Ha megint lenyomva tartja a világítás gombot , a fényerő újra nő, amíg el nem engedi a gombot.

Powermanagement



A páraelszívó Powermanagement funkcióval rendelkezik. A Powermanagement energiamegtakarítási célokat szolgál. Ez gondoskodik arról, hogy a ventilátor automatikusan visszakapcsoljon és a világítás kikapcsoljon.

- Ha a ventilátor booster fokozatát választotta ki, akkor 5 perc után automatikusan a 3. fokozatra kapcsol vissza.
- A 3., 2. vagy 1. ventilátorfokozatról 2 óra után egy fokozattal visszakapcsol, utána pedig 30 perces lépésekben kikapcsol.
- A bekapcsolt főzőhely-megvilágítás 12 óra elteltével automatikusan kikapcsol.

Kikapcsolhatja a Powermanagement funkciót.

Vegye figyelembe, hogy a kikapcsolás nagyobb energiafogyasztáshoz vezethet.

Powermanagement aktiválás/kikapcsolás

- Kapcsolja ki a ventilátort és a világítást.
- Nyomja meg a $\text{5} \text{ } \text{15}$ késleltetett leállítás gombot kb. 10 másodpercig, amíg a ventilátorfokozat kijelzésén meg nem jelenik az **1**.
- Ezután nyomja meg egymás után
 - a világítás  gombot,
 - a „—“ gombot, majd újra
 - a világítás  gombot.

Ha a Powermanagement be van kapcsolva, az **1** és **B** kijelzők folyamatosan világítanak.

Ha ki van kapcsolva, az **1** és **B** kijelzők villognak.

- A PowerManagement kikapcsolásához nyomja meg a „—“ gombot.

Az **1** és **B** kijelzések villognak.

- Bekapcsoláshoz nyomja meg a „+“ gombot.

Az **1** és **B** kijelzések folyamatosan világítanak.



- Hagyja jóvá a műveletet a késleltetett leállítás gombbal $\text{5} \text{ } \text{15}$.

Mindegyik ellenőrzőlámpa kialszik.

Ha 4 percen belül nem történik meg az ön jóváhagyása, akkor a készülék a régi beállítást tartja meg.

Biztonsági kikapcsolás



Ha deaktiválja a PowerManagement funkciót, a bekapcsolt páraelszívó 12 óra után automatikusan kikapcsol (a ventilátor és a főzőlap megvilágítása).

- Ismételt bekapcsoláshoz nyomja meg a Be/Ki  vagy a világítás  gombot.

Kezelés (Automatikus és kézi üzem)

Üzemóra-számláló

A páraelszívó elmenti az időt, amennyit üzemben van.



Az üzemórak számlálói a  zsírszűrő szimbólum vagy a  szagszűrő szimbólum felvillanásával jelzik, ha a szűrőket tisztítani vagy cserélni kell. Információkat a tisztításról és a szűrő cseréjéről és az üzemórak visszaállításáról a „Tisztítás és ápolás“ fejezetben talál.

A zsírszűrő üzemóra-számlálójának módosítása

Az üzemóra-számlálót saját főzési szokásaihoz igazíthatja.

Gyárilag 30 órás tisztítási ciklus van beállítva.



- Ha sokszor süt, illetve sokat használja az olajsütőt, akkor érdemes egy rövidebb, 20 órás ciklust beállítani.
- Ha csak alkalmanként főz, akkor is rövid tisztítási intervallumot érdemes beállítani. Ezáltal megakadályozza, hogy a felgyülemlett zsír megkeményedjen, ami a tisztítást megnehezíti.
- Választható hosszabb, 40 vagy 50 órás tisztítási ciklus is, ha ön rendszeresen nagyon zsírszegényen főz.

- Kapcsolja ki a ventilátort és a világítást.
- Nyomja meg egyidejűleg a ⁵  ¹⁵ késleltetett leállítás gombot és az üzemóra   gombot.

A  zsírszűrő piktogram és a ventilátorfokozat kijelzése villog.

Az **1** - **B** kijelzők mutatják a beállított időt:

- 1..... kijelző: 20 óra
- 2..... kijelző: 30 óra
- 3..... kijelző: 40 óra
- B**..... kijelző: 50 óra

- A „-“ gomb megnyomásával rövidebb, a „+“ gomb megnyomásával hosszabb üzemidőt választhat.
- Hagyja jóvá a műveletet az   üzemóra gombbal.

Mindegyik lámpa kialszik.

Ha 4 percen belül nem hagyja jóvá a műveletet, akkor a készülék a régi beállítást tartja meg.

Kezelés (Automatikus és kézi üzem)



A szagszűrő üzemóra-számlálójának módosítása vagy kikapcsolása

A szagszűrők a keringtető üzemmódhoz szükségesek.

Az üzemóra-számlálót saját főzési szokásaihoz igazíthatja.

Az elszívó üzemmódhoz kikapcsolva kell lennie.



Gyárilag 180 órás csereciklus van beállítva.

- Kapcsolja ki a ventilátort és a világítást.
- Nyomja meg egyidejűleg a „+” gombot és az üzemóra   gombot.

A  szagszűrő piktogram és a ventilátorfokozat kijelzése villog.

Az **1 - B** kijelzők mutatják a beállított időt:

- 1**..... kijelző: 120 óra
- 2**..... kijelző: 180 óra
- 3**..... kijelző: 240 óra
- A **B**..... kijelző nincs aktiválva





- A „+” vagy a „-” gomb megnyomásával válassza ki a kívánt időt.
- Hagyja jóvá a műveletet az   üzemóra gombbal.

Mindegyik ellenőrzőlámpa kialszik.

Ha 4 percen belül nem hagyja jóvá a műveletet, akkor a készülék a régi beállítást tartja meg.

Üzemóra-számláló lekérdezése

Az üzemidő lejártá előtt megjelenítheti, hogy az idő hány százaléka telt már le.

- Kapcsolja ki a ventilátort a Be/Ki gombbal .
- Nyomja meg és tartsa lenyomva az   üzemóra gombot.
 - egyszer, a zsírszűrők üzemidejének lekérdezéséhez. Világít a  zsírszűrő piktogram.
 - kétszer, a szagszűrők üzemidejének lekérdezéséhez. Világít a szagszűrő piktogram .

Egyszerre villog a ventilátorfokozat egy vagy több kijelzője.

A villogó kijelzők száma adja meg az eltelt üzemidő százalékos értékét.

- 1** kijelző: 25 %
- 1 és 2** kijelző: 50 %
- 1 - 3** kijelző: 75 %
- 1 - B** kijelző: 100 %

A páraelszívó kikapcsolásakor vagy áramkimaradás esetén a készülék eltárolja az eltelt üzemórak számát.

Energiatakarékossági tanácsok

Ez a páraelszívó nagyon hatékony és energiatakarékos. A következő intézkedések támogatják önt a takarékos használat során:

- Gondoskodjon a főzéskor a konyha jó szellőztetéséről. Ha elszívó üzemben nem elegendő levegő áramlik be, a páraelszívó nem működik hatékonyan és megnövekedett üzemelési zaj keletkezik.
- Főzzön a lehető legalacsonyabb főzési fokozaton. A kevés főzési pára a páraelszívónál alacsony teljesítményfokozatot és ezáltal kevesebb energiafogyasztást jelent.
- Tisztítsa meg, vagy cserélje ki a szűrőt rendszeres időközönként. Az erősen szennyezett szűrők csökkentik a teljesítményt, megnövelik a tűzveszélyt és higiéniai kockázatot jelentenek.
- Használja a Con@ctivity funkciót. A páraelszívó automatikusan be- és kikapcsol. A páraelszívó kiválasztja az optimális teljesítményfokozatot a főzési szituációhoz, és gondoskodik ezáltal az alacsony energiafogyasztásról.
- A páraelszívó manuális kezelése esetén vegye figyelembe a következőket:
 - Ellenőrizze a páraelszívón a választott teljesítményfokozatot. Általában elegendő egy alacsony teljesítményfokozatot. Csak akkor használja a Booster fokozatot, ha szükséges.
 - Erős páraképződés esetén időben kapcsoljon át magasabb üzemi fokozatra. Ez hatékonyabb annál, mint ha a páraelszívót hosszú ideig működtetve próbálná semlegesíteni a konyha légterében már eloszlott főzési párát.
 - Ügyeljen arra, hogy a páraelszívót a főzés után ismét kikapcsolja. Ha főzés után a konyha levegőjéből még el kell távolítani a párát és a szagokat, használja a késleltetett leállítás funkciót. A ventilátor a választott késleltetett leállítás után automatikusan kikapcsol.

 Minden karbantartás és ápolás előtt a páraelszívót válassza le a vilamos hálózatról (lásd a „Biztonsági utasítások és karbantartás” fejezetet).

Burkolat

Általános megjegyzések

A felületek és a kezelőelemek nem megfelelő tisztítószer használata esetén károsodhatnak.

Ne használjon olyan tisztítószert, amely marólúgot, savat, kloridot vagy oldószert tartalmaz.

Ne használjon maró hatású tisztítószereket, pl. súrolóport, súrolófolyadékot, súrolószivacsokat mint pl. edénysúroló szivacsokat vagy használt szivacsokat, amelyek súroló hatású anyagok maradványait tartalmazzák.

 A páraelszívóban lévő nedvesség károkat okozhat.
Ügyeljen arra, hogy ne jusson nedvesség a páraelszívóba.

- Az összes felületet és kezelőelemet kizárólag enyhén nedves szivacskendővel, mosogatószerrel és meleg vízzel tisztítsa.
- Utána puha kendővel törölje szárazra a felületeket.

Különleges útmutatások a nemesacél felületekhez

Az útmutatások a kezelőgombokra nem érvényesek.

Az általános útmutatásokon kívül a nemesacél felületek tisztításához nem maró hatású nemesacél-tisztítószer alkalmas.

A gyors újraszennyeződés megakadályozására javasolt a nemesacél ápolószerral való kezelés (a Miele Ügyfélszolgálatánál kapható).

Különleges útmutatások a kezelőelemekhez

A kezelőelemek elszíneződhetnek vagy megváltozhatnak, ha hosszabb ideig vannak szennyeződéseknek kitéve.

Ezért azonnal távolítsa el a szennyeződések.

Nemesacél-tisztítószer használata esetén a kezelőelemek felületei károsodhatnak.

Ne használjon nemesacél-tisztítószert a kezelőelemek tisztításához.

Tisztítás és ápolás

A peremes elszívó zsírszűrői és panelje

⚠ Tűzveszély!

A túlzásosodott zsírszűrők gyúlékonyak.

A zsírszűrőket rendszeres időközönként tisztítsa.

A peremelszívó panelje és a készülék újrahaználható fém zsírszűrői felfogják a konyhai gőz szilárd alkotórészeit (zsír, por stb.), és így megakadályozzák a páraelszívó elszennyeződését.

A zsírszűrőket és a panelt rendszeres időközönként meg kell tisztítani.

Az erősen szennyezett zsírszűrők csökkentik a szívóteljesítményt, és a páraelszívó és a konyha erősebb elszennyeződéséhez vezetnek.

Tisztítási időközök

Az összegyűlt zsír hosszabb idő alatt megkeményedik és megnehezíti a tisztítást. Ezért ajánlatos a peremes elszívó paneljét és a zsírszűrőket 3–4 hetente tisztítani.

Az üzemóra-számláló a zsírszűrő piktogramjának  kigyulladásával emlékezteti önt a peremelszívó-panel és a zsírszűrők rendszeres tisztítására.

Az üzemóra-számláló ciklusát a saját főzési szokásaihoz igazíthatja (lásd a „Kezelés (Automatikus és manuális üzem)“ fejezetet).

A panel és a zsírszűrő kivétele

⚠ A panelek és zsírszűrők szerelés vagy tevékenykedés közben leeshetnek.

Ez sérülésekhez vezethet.

Mindig tartsa biztosan a kezében a paneleket és a zsírszűrőket.

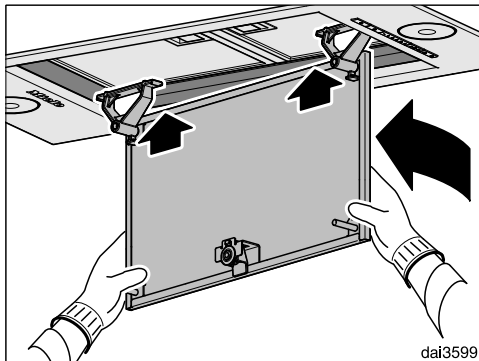
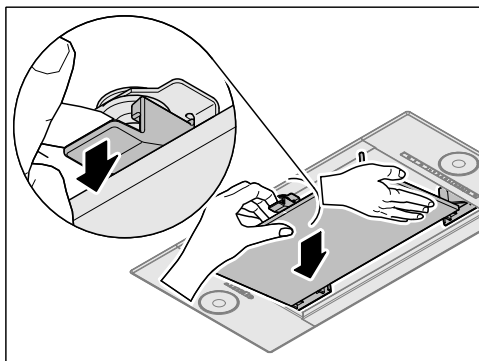

- Az egyik kezével tartsa meg a panelt, a másikkal pedig oldja ki a reteszelést. Hajtsa le a panelt.
- Kicsit emelje meg a panelt, majd előre mozdítva húzza le.

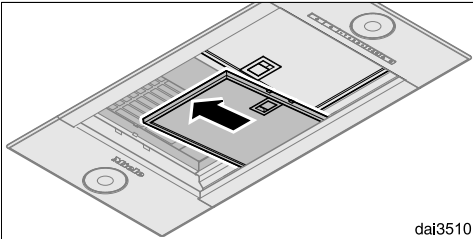
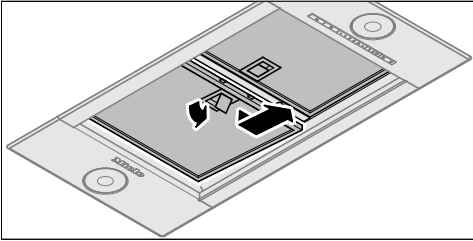

Nem alkalmas tisztítószer

A nem alkalmas tisztítószer rendszeres használata a szűrőfelületek károsodásához vezethet.

A következő tisztítószer nem használható:

- Vízkőoldó tisztítószer,
- Súrolópor vagy súrolótej
- Agresszív általános tisztítószer és zsíroló spray
- Tűzhelytisztító spray

A panel és a zsírszűrők tisztítása mosogatógépben

- Nyissa ki a zsírszűrő reteszelését, és vegye ki a zsírszűrőt.

A panel kézzel történő tisztítása

- A panel tisztításához vegye figyelembe a „Burkolat” szakaszban található utasításokat.

Zsírszűrők tisztítása kézzel

- Tisztítsa meg a zsírszűrőket mosogatókefével, enyhe kézi mosogatószerszám meleg vízben. Ne használjon koncentrált kézi mosogatószert.

- A zsírszűrőket és a panelt lehetőség szerint függőlegesen vagy döntve helyezze az alsó kosárba. Ügyeljen arra, hogy a mosogatókar szabadon tudjon mozogni.
- A háztartásban megszokott gépi mosogatószert használjon.
- Legalább 50°C és legfeljebb 65°C hőmérsékletű mosogatóprogramot állítson be.

A zsírszűrők mosogatógépben történő tisztításakor az alkalmazott tisztítószerrel függően előfordulhat a belső szűrőfelületek maradandó elszíneződése. Ennek nincs hatása a zsírszűrők funkciójára.

Tisztítás és ápolás

A tisztítás után

- Tisztítás után a szárításhoz helyezze a zsírszűrőket egy nedvszívó alátételre.
- A kivett panelnél és zsírszűrőknél tisztítsa meg a burkolat hozzáférhető részeit is a lerakódott zsirtól. Ezáltal megelőzi a tűzveszélyt.
- Helyezze vissza a zsírszűrőket. A zsírszűrők visszahelyezésénél ügyeljen arra, hogy a reteszelés kifelé legyen.

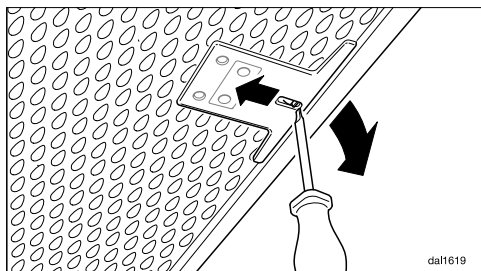

- Ha fordítva helyezte be a zsírszűrőket, a reteszelést a kivágásokon keresztül egy kis méretű csavarhúzó segítségével kireteszelheti.

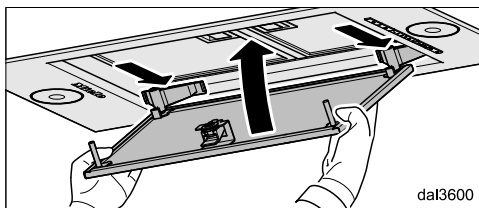
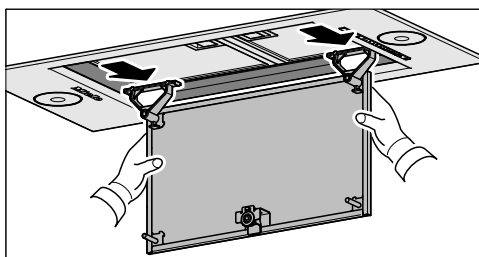
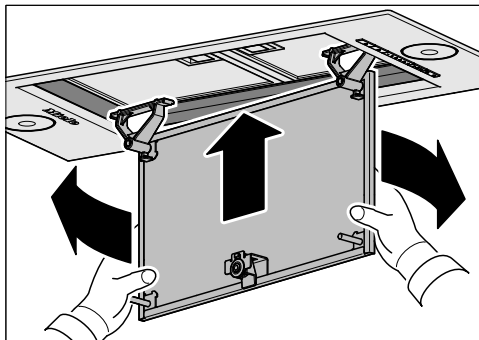



- Illesse be a panelt a páraernyőbe, majd hátul akassza be.
- Hajtsa előre felfelé a panelt, majd pattintsa bele a reteszelésbe.

A panelt 180°-kal elforgatva is be lehet helyezni. A páraelszívó beépítési pozíciójától függően ez a panel kivétel és behelyezését megkönnyítheti.

A zsírszűrő üzemóra-számlálójának visszaállítása

Tisztítás után az üzemóra-számlálót vissza kell állítani.

- Bekapcsolt ventilátornál nyomja meg a  üzemóra gombot kb. 3 másodpercig, amíg már csak az **1** kijelző villog.

Kialszik a  zsírszűrő piktogram.

Ha a zsírszűrőket az üzemórák letelte előtt tisztítja meg:

- Nyomja meg az  üzemóra gombot kb. 6 másodpercig, amíg már csak az **1** kijelző villog.

Zsírszűrő cseréje

A rendszeres használat és tisztítás miatt elzáródhatnak a szűrőfelületek.

Ha sérülést észlel, cserélje ki a zsírszűrőket.

A zsírszűrőket beszerezheti a Miele Ügyfélszolgálatánál (lásd a jelen használati útmutató végén) vagy a Miele szakkereskedőnél.

Szagszűrő

Keringtetéses üzemmód esetén a zsírszűrőkhöz két szagszűrőt is be kell helyezni. Ezek főzéskor megkötik a szagokat.

A szagszűrők a páraernyőben a zsírszűrők felé kerülnek behelyezésre.

A szagszűrőket beszerezheti a Miele webáruházban, a Miele Ügyfélszolgálatán (lásd e használati utasítás végén) vagy a Miele szakkereskedőnél. A típusmegnevezést a „Műszaki adatok“ fejezetben találja meg.

Szagszűrő behelyezése/cseréje

- A szagszűrők szerelésekor vagy cseréjekor a fent leírtak szerint ki kell venni a panelt és a zsírszűrőket.
- Vegye ki a szagszűrőt a csomagolásból.

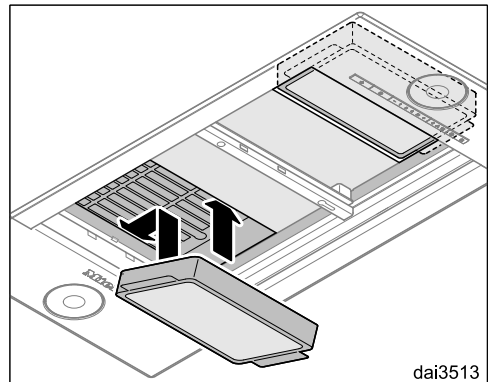

- Nyomja be a szagszűrőt a szívókeretbe.
- Tegye be ismét a zsírszűrőket.

Tisztítás és ápolás



Csereintervallum

Mindig akkor cserélje ki a szagszűrőket, ha a szagokat már nem kötik meg megfelelően, legkésőbb hat havonta.

Az üzemóra-számláló a szagszűrő piktogram  kigyulladásával emlékezteti Önt a szagszűrő rendszeres cseréjére.



A szagszűrő üzemóra-számlálójának visszaállítása

A csere után az üzemóra-számlálót vissza kell állítani.

- Ehhez bekapcsolt ventilátornál nyomja meg kétszer az   üzemóra-gombot és tartsa nyomva kb. 3 másodpercig, amíg már csak az **1** kijelző villog.

Kialszik a szagszűrő piktogram .

Ha a szagszűrőket az üzemórák letelte **előtt** cseréli ki:

- Nyomja meg kétszer az   üzemóra-gombot és tartsa nyomva kb. 6 másodpercig, amíg már csak az **1** kijelző villog.

A szagszűrő ártalmatlanítása

- A használt szagszűrőket a háztartási szemétbe dobhatja.

A beszerelés előtt

 Beszerelés előtt vegye figyelembe a jelen fejezetben és a „Biztonsági útmutatások és figyelmeztetések“ című fejezetben foglalt információkat is.

A páraelszívót a felső szekrényekbe, páraelszívó kürtőkbe, étkezőkbe vagy főzőszigetekbe történő beszerelésre tervezték.

- A beszerelés előtt ellenőrizze, hogy a készülék felső része a beépítés után hozzáférhető lesz-e.

Ha nem így lenne, akkor a beépítés **előtt** szerelje be az elszívó csövet, és készítse elő a hálózati csatlakoztatást.

Telepítés

Készülék méretek

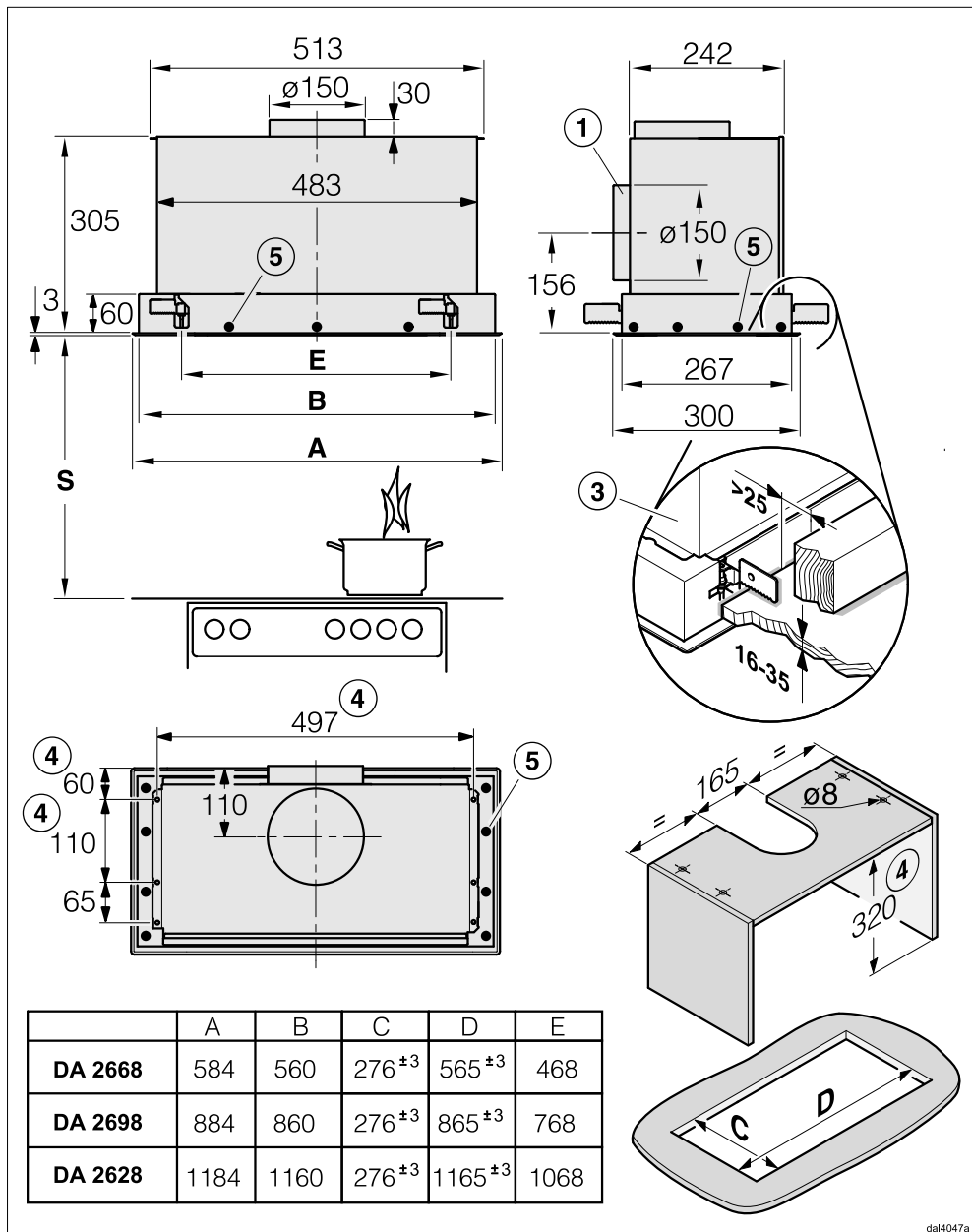

dal4047a

A rajz nem méretarányos

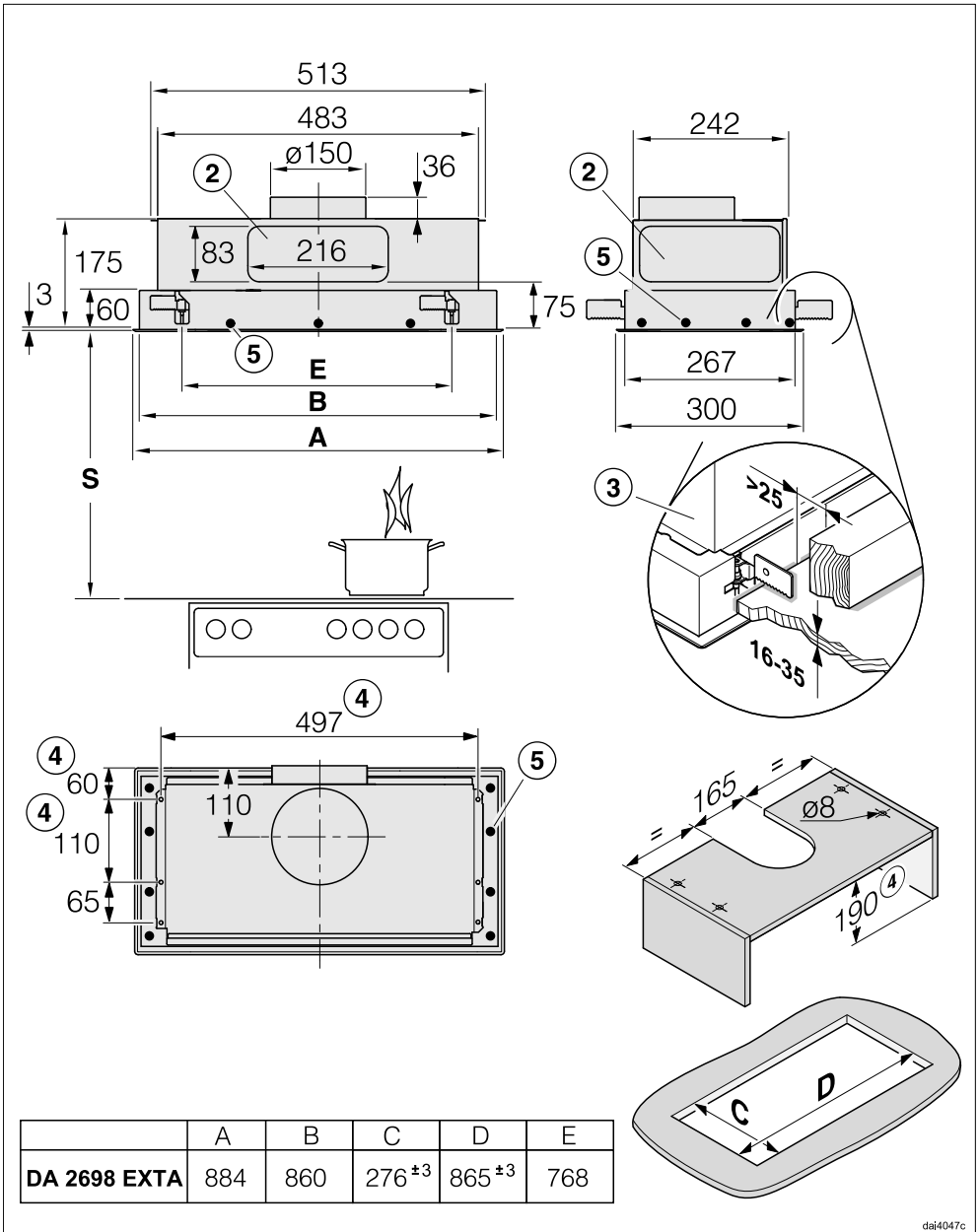

daj4047c

A rajz nem méretarányos

Telepítés

- ① Alternatív elszívó csatlakozás hátra.
- ② Elszívó csatlakozás hátra vagy oldalra alternatív 222 x 89 mm-es lapos csatornával.
- ③ A páraelszívó szorítókapcsok segítségével kerül rögzítésre a kivágásban. Ehhez a beépítési felület masszív kivitelezésére van szükség, pl. fából. Vegye figyelembe a szerkezet teherbíró képességét. A szorítókapcsok területén az alkatrészeknek, mint tartók vagy vezetékek, legalább 25 mm távolságra kell lenniük a kivágástól.
- ④ A páraelszívó négy rögzítési ponton köztes lapra is rögzíthető.
- ⑤ További rögzítési lehetőségek a beépítési felületen.

A főzőhely és a páraelszívó közötti távolság (S)

A főzőkészülék és a páraelszívó alsó széle közötti távolság megválasztásánál vegye figyelembe a főzőeszköz gyártójának adatait.

Ha ott nagyobb távolságok nincsenek megadva, akkor legalább a következő biztonsági távolságokat kell betartani.

Ehhez vegye figyelembe a „Biztonsági utasítások és figyelmeztetések“ fejezetet is.

Főzőeszköz	Távolság (S) legalább
Elektromos tűzhely	450 mm
Villamos grill, fritőz (villamos)	650 mm
Több égős gáztűzhely ≤ 12,6 kW összteljesítmény, az égők egyike sem > 4,5 kW	650 mm
Több égős gáztűzhely > 12,6 kW és ≤ 21,6 kW összteljesítmény, az égők egyike sem > 4,8 kW	760 mm
Több égős gáztűzhely > 21,6 kW összteljesítmény, vagy az égők egyike > 4,8 kW.	nem lehetséges
Egyégős gáztűzhely ≤ 6 kW teljesítmény	650 mm
Egyégős gáztűzhely > 6 kW és ≤ 8,1 kW teljesítmény	760 mm
Egyégős gáztűzhely > 8,1 kW teljesítmény	nem lehetséges

Szerelési javaslatok

- A páraelszívó alatti szabad, kényelmes munkához az elektromos tűzhelyeknél is ajánlatos minimum 650 mm-es távolságot tartani.
- A szerelési magasság megválasztásánál vegye figyelembe a felhasználók testmagasságát. Tegye lehetővé a tűzhelynél való kényelmes munkát és a páraelszívó optimális kezelhetőségét.
- Vegye figyelembe, hogy a gőz a tűzhelytől mért egyre nagyobb távolsággal egyre nehezebben fogható fel.
- A gőz optimális felfogásához ügyelni kell arra, hogy a páraelszívót a főzőlap fölé, középre kell felszerelni, nem oldalra vagy hátra.
- A főzőlapnak lehetőleg keskenyebbnek kell lennie, mint a páraelszívónak. A főzőlap legfeljebb ugyanolyan szélességű lehet.
- A felszerelési helynek problémamentesen megközelíthetőnek kell lennie. A páraelszívónak egy esetlegesen előforduló javításnál is akadálytalanul elérhetőnek és leszerelhetőnek kell lennie. Vegye ezt figyelembe pl. szekrények, polcok, fedelek vagy dekorációs elemek elhelyezésekor a páraelszívó környezetében.

Beszereléshez szükséges anyagok

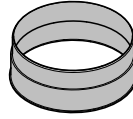

1 elszívócsonc

Ø 150 mm-es elszívó vezetékhez

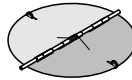

1 visszacsapó szelep

a motoregység kifúvó csonkjába való beépítéshez (keringtetéses üzemmódnál nincs).

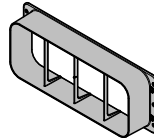

1 csonc hátra vagy oldalra kivezetett lapos csatorna csatlakoztatásához (csak az ... EXTA típusorozat esetében)

Telepítés

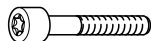

07761730



00010889



8165820

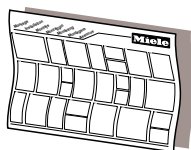

dina3/mie

Szerelési terv

Az egyes szerelési lépéseket a szerelési terv írja le.

4 M5 x 40 mm-es csavar, 4 alátét, 4 ráhúzható M5-ös anya a páraelszívó köztes lapra történő rögzítéséhez.



08095672

10 M4 x 8 mm-es csavar a páraelszívó rögzítéséhez.



07270730

4 db M4 x 12 mm-es csavar a páraelszívó kiegészítő rögzítéséhez egyenletlen beépítési felületek esetén.

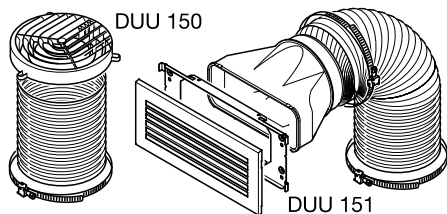

DUU 150 151

Átépitő készlet keringtetéses üzemmódhoz

Fordítókönyököt, csövet és csőbilincset tartalmaz (nem része a szállítási csomagnak, vásárolható tartozék, lásd a „Műszaki adatok“ részt).

Őrizze meg a következő alkatrészeket:

Egyenetlen beépítési felület

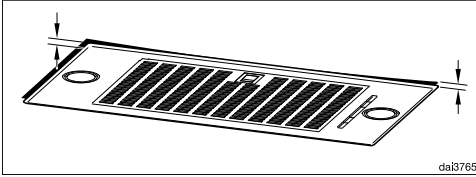

Amennyiben a beépítési felület egyenetlen, és megnehezíti a síkba történő beszerelést, a keret utánállítható.

- Szerelje be a páraelszívót a szerelési tervben leírtak szerint.
- A páraelszívót válassza le a villamos hálózatról (lásd a „Biztonsági utasítások és figyelmeztetések“ fejezetet).

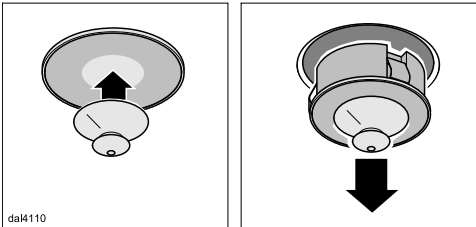

- Húzza ki a mellékelt tapadókorong segítségével a lámpákat a burkolatból.
- Az összes többi lámpát is vegye ki.

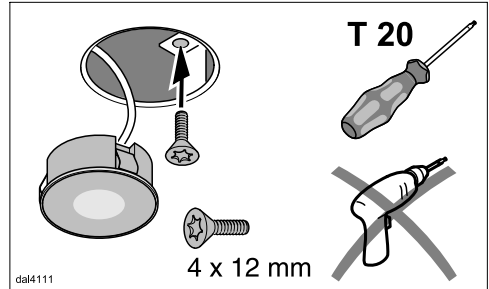

- Mindegyik nyílásba helyezzen be egyet a mellékelt csavarok közül.
- Csavarhúzó segítségével tekerje be a csavarokat, amíg a páraelszívó kerete egy síkba nem kerül a beépítési felülettel.

Ne húzza meg túl erősen a csavarokat.

- Tegye vissza a lámpákat.

Telepítés

Elszívócső

⚠ A páraelszívó és a helyiség levegőjét használó tűzhely egyidejű üzeménél fennáll adott körülmények között a mérgezésveszély!

Feltétlenül vegye figyelembe a „Biztonsági utasítások és figyelmeztetések” fejezetet.

Kétség esetén a veszélytelen üzemet az illetékes kerületi kéményseprő által is ellenőriztesse.

Elszívócsőként csak sima csöveket vagy nem gyúlékony anyagból készült rugalmas elszívótömlőket használjon.

EXT/EXTA típusorozatú páraelszívóknál alaktartó elszívócsövet használjon. A külső ventilátor vákuumot kelthet, amely az elszívócső deformálódásához vezet.

A lehető legnagyobb teljesítmény és a csekély áramlási zajok érdekében a következőkre ügyeljen:

- Az elszívócső átmérője nem lehet kisebb, mint az elszívócsonc keresztmetszete (lásd „A készülék méretei” című fejezetet). Ez különösen lapos csatornák használatakor igaz.
- Az elszívócsőnek a lehető leginkább rövidnek és egyenesnek kell lennie.
- Csak nagy sugarú íveket alkalmazzon.
- Az elszívócső nem törhet meg vagy nyomódhat össze.
- Ügyeljen arra, hogy minden csatlakozás erős és tömített legyen.

- Amennyiben az elszívócső zsalukkal van felszerelve, a páraelszívó bekapcsolásakor a zsalukat ki kell nyitni.

Vegye figyelembe, hogy a levegőáramlás útjában álló akadályok csökkentik a teljesítményt, és növelik az üzemi zajszintet.

Elszívókémény

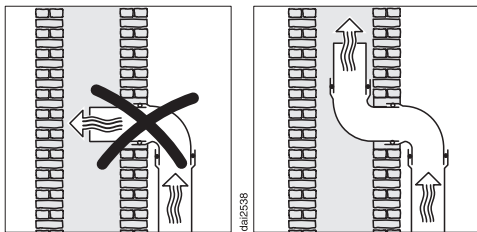

Ha az elszívott levegőt egy elszívókéménybe vezetik, akkor a bevezetőcsonkot az áramlási irányba kell irányítani.

Amennyiben az elszívókéményt több szellőztető berendezés használja, a szellőzőkéménynek megfelelően nagy átmérőjűnek kell lennie.

Visszacsapószelep

- Használjon visszacsapószelepet az elszívórendszerben.

A visszacsapószelep gondoskodik arról, hogy kikapcsolt páraelszívónál ne jöjjön létre akaratlan légcsera a helyiség és a külső levegő között.

Ha az elszívott levegőt a szabadba vezetik, ajánljuk egy Miele fali doboz vagy Miele tetőátvezetés beszerelését (utólag vásárolható tartozék). Ezekben beépített visszacsapószelep található.

Arra az esetre, ha elszívórendszere nem rendelkezik visszacsapószeleppel, a páraelszívóhoz mellékelünk egyet.

A visszacsapószelepet a ventilátor kifúvó csomjába kell helyezni.

Kondenzvíz

Ha az elszívócsövet pl. hideg levegőjű helyiségeken vagy padláson vezetik keresztül, akkor a hőmérséklet-különbségek miatt kondenzvíz képződhet az elszívócsőben. A hőmérséklet-különbségek csökkentése érdekében szigetelje az elszívócsövet.

Ha az elszívócsövet vízszintesen vezetik el, akkor a csőnek méterenként legalább 1 cm lejtést kell adni. Ezzel elkerüli, hogy a kondenzvíz a páraelszívóba tudjon folyni.

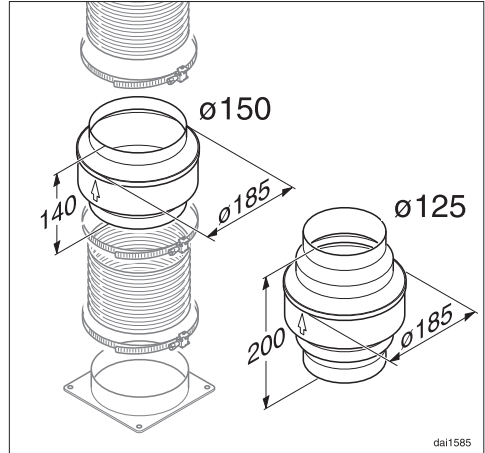

Az elszívócső szigetelése mellett kondenzvízgyűjtő beépítését javasoljuk, amely összegyűjti és elpárologtatja a kondenzvizet.

A kondenzvízgyűjtők utólagos tartozékként érhetők el a 125 mm vagy 150 mm átmérőjű elszívócsövekhez.

A kondenzvízgyűjtőt függőlegesen és a lehető legközelebb kell a páraelszívó kifúvócsomjára fölé szerelni. A házon lévő nyíl jelöli a kifúvási irányt.

A külső ventilátorra való csatlakoztatáshoz előkészített páraelszívóknál (... EXT/EXTA típusorozat) a kondenzvíz zár integrálva van a készülékbe.

A Miele nem vállal szavatosságot a nem megfelelő elszívócső által okozott működési hiányosságokért és kárért.

Telepítés

Hangtompító

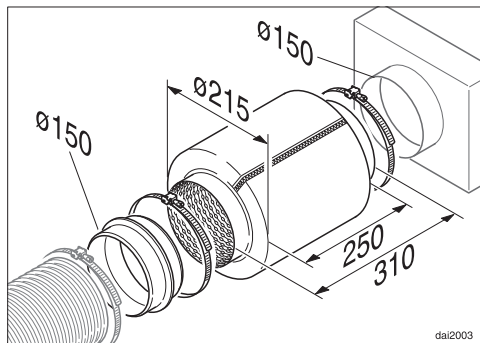

A zajszint további csökkentése érdekében az elszívócsőbe hangtompító szerelhető (utólag megvásárolható tartozék).

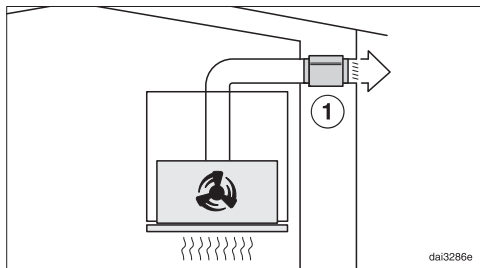

Elszívó üzemmódban a hangtompító csillapítja a ventilátor kiszűrődő zaját, valamint az elszívócsövön át a konyhába beszűrődő külső zajokat (pl. az utca zaját). Ehhez a hangtompítót a lehető legközelebb kell elhelyezni a távozó levegő kilépőnyílása ① elé.

Keringtetéses üzemmódban a hangtompítót a kifúvócsonk és a kifúvórács közé kell helyezni ②. Ellenőrizze a telepítési helyet.

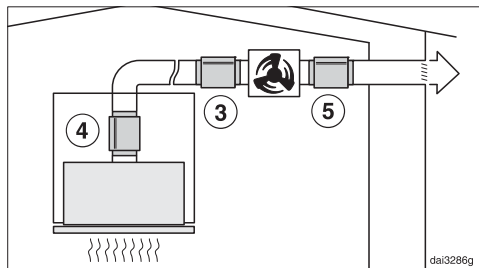

Külső ventilátoros üzemmód esetén minimalizálható a kiszűrődő és a konyhában hallható ventilátorzaj.

Ha a hangtompítót a külső ventilátor elé helyezik ③, akkor a konyhában hallható zajszint csökken. Hosszú elszívócső esetén a hangtompítót a páraelszívó elszívócsonkján ④ kell elhelyezni.

Ha a külső ventilátor az ingatlanban van felszerelve, akkor a kiszűrődő zajok úgy mérsékelhetők, ha a külső ventilátor utáni szakaszra ⑤ helyezzük a hangtompítót.

Elektromos csatlakoztatás

A páraelszívót alap kivitelben egy védőérintkezős aljzathoz „csatlakoztatásra készen” gyártjuk.

Ha a csatlakozóaljzat nem szabadon hozzáférhető vagy fix csatlakozáshoz szánt, akkor gondoskodjon arról, hogy hálózati oldalról minden pólusnál legyen megszakító berendezés.



A túlmelegedés tüzet okozhat.

A páraelszívó elosztókon vagy hosszabbító kábeleken keresztüli üzemeltetése a csatlakozókábel túlterheltségéhez vezethet.

Biztonsági okokból ne használjon elosztókat és hosszabbító kábeleket.

Az elektromos hálózatnak a VDE 0100 szerinti kialakításúnak kell lennie.

Biztonsági okokból az otthoni hálózatban a páraelszívó elektromos csatlakoztatására szolgáló körön  típusú hibaáram-védőkapcsoló (RCD) használatát javasoljuk.

Sérült csatlakozókábelt csak ugyanolyan típusú speciális csatlakozókábelrel szabad helyettesíteni (a Miele Ügyfélszolgálatán kapható). Biztonsági okokból a cserét csak a Miele Ügyfélszolgálatára vagy egy megfelelően képzett szakember végezheti el.

A névleges teljesítményfelvételtől és a megfelelő biztosítékról ez a használati útmutató vagy a típustábla ad felvilágosítást. Ezeket az adatokat vesse össze a helyszíni elektromos csatlakozás paramétereivel.

Kétség esetén kérdezzen meg egy elektrotechnikai szakembert.

Lehetséges az önálló vagy a hálózattal nem szinkronban álló energiaellátó rendszer időszakos vagy folyamatos üzemeltetése (például szigethálózatok, biztonsági tartalékrendszerek). Az üzemeltetés feltétele, hogy az energiaellátó rendszer megfeleljen az EN 50160 vagy hasonló szabvány előírásainak. A házi elosztórendszerrel és ezzel a Miele termékkel kapcsolatban előírányzott óvintézkedéseket a működést és a működési módot tekintve sziget üzemben vagy a hálózattal nem szinkronban álló üzem esetén is biztosítani kell, illetve azonos intézkedésekkel kell helyettesíteni a telepítésnél. Mint például a VDE-AR-E 2510-2 aktuális kiadványában leírtak szerint.

Kapcsolatfelvétel üzemzavarok esetén

Az olyan meghibásodások esetén, amelyet saját maga nem tud elhárítani, kérjük értesítse pl. a Miele szakkereskedőjét vagy a Miele Ügyfélszolgálatát.

A Miele Ügyfélszolgálatához az interneten a www.miele.hu/service oldalon foglalhat időpontot.

A Miele Ügyfélszolgálatának elérhetőségeit ennek a dokumentumnak a végén találja.

Az ügyfélszolgálatnak adja meg a készüléke modellazonosítóját és gyártási számát (Fabr./SN/Nr.). Mindkét adatot az adattáblán találja meg.

A típustábla elhelyezkedése

A típustáblát megtalálja, ha kiveszi a zsírszűrőket.

Garancia

A garancia idő 2 év.

További információkat a mellékelt garancia feltételekben talál.

Műszaki adatok

Ventilátormotor*	80 W
Főzőhely-megvilágítás	
DA 2668	2 x 4,5 W
DA 2698	4 x 3 W
DA 2628	3 x 4,5 W
Teljesítményfelvétel*	
DA 2668	89 W
DA 2698	92 W
DA 2628	93,5 W
Hálózati feszültség, frekvencia	AC 230 V, 50 Hz
Biztosíték	10 A
A hálózati csatlakozóvezeték hossza	1,5 m
Súly	
DA 2668	12 kg
DA 2698	14 kg
DA 2628	15 kg
DA 2698 EXTA	11 kg

*... EXTA típusorozat: a csatlakozási érték és az elszívóteljesítmény a csatlakoztatott külső ventilátor függvénye.

A külső ventilátorhoz futó elektromos összekötő vezeték hossza: 1,9 m

Wi-Fi modul

Frekvenciasáv	2,400–2,4835 GHz
Maximális adóteljesítmény	< 100 mW

Utólag vásárolható tartozék keringtetéses üzemmódhoz

DUU 150 vagy DUU 151 átalakító készlet és DKF 19-P szagszűrő készlet. A készlet két szagszűrőt tartalmaz.

Műszaki adatok

Megfelelőségi nyilatkozat

A Miele ezúton kijelenti, hogy ez a páraelszívó a 2014/53/EU irányelvnek megfelel.

Az EU-megfelelőségi nyilatkozat teljes szövege a következő weboldalak egyikén érhető el:

- Termékek, letöltések: a www.miele.hu oldalon
- Ügyfélszolgálat, információs anyagok, használati utasítások elérhetősége a termék nevének vagy gyári számának megadásával:
www.miele.hu

Útmutató az összehasonlító vizsgálatokhoz

Az energiahatékonyság meghatározásának elszívó üzemmódban kell történnie. Gyárilag a keringtetéssel üzemmód van beállítva. Az elszívó üzemmódra való átállításhoz a szagszűrő(k) üzemóra számlálóját kell deaktiválni (Lásd: „Első üzembe helyezés”).

Adatlap háztartási páraelszívóhoz

(EU) Nr. 65/2014 delegált és (EU) Nr. 66/2014 rendelkezés szerint

MIELE	
Modell neve/-megjelölése	DA 2668
Éves energiafogyasztás (AEC_{hood})	28,4 kWh/év
Energiahatékonysági osztály	A+
Energiahatékonysági index (EEl_{hood})	42,3
Folyadékdinamikai hatékonyság (FDE_{hood})	36,0
Folyadékdinamikai hatékonysági osztály	
A-tól (legmagasabb hatékonyság) G-ig (legalacsonyabb hatékonyság)	A
Megvilágítási hatékonyság (LE_{hood})	77,8 lx/W
Megvilágítási hatékonysági osztály	
A-tól (legmagasabb hatékonyság) G-ig (legalacsonyabb hatékonyság)	A
Zsírmegekötési fok	95,8%
Zsírmegekötési fok osztálya	
A-tól (legmagasabb hatékonyság) G-ig (legalacsonyabb hatékonyság)	A
A legjobb hatékonyságnál mért légmennyiség.	310,9 m ³ /h
Légáram (min. sebesség)	175 m ³ /h
Légáram (max. sebesség)	365 m ³ /h
Légáram (intenzív- vagy gyors fokozat)	585 m ³ /h
Max. légáramlás (Q_{max})	585 m ³ /h
A legjobb hatékonyságnál mért légnyomás.	355 Pa
A-értékelésű zajkibocsátás (min. sebesség)	35 dB
A-értékelésű zajkibocsátás (max. sebesség)	51 dB
A-értékelésű zajkibocsátás (intenzív- vagy gyors fokozat)	64 dB
A legjobb hatékonyságnál mért elektromos fogyasztás.	85,0 W
Teljesítmény felvétel KI-állapotban (P_o)	W
Teljesítmény felvétel készenléti állapotban (P_s)	0,35 W
Megvilágítási rendszer névleges teljesítménye	9,0 W
Megvilágító rendszer átlagos megvilágítási erőssége a főzőfelületen.	700 lx
Időhosszabbítási faktor	0,7

Műszaki adatok

Adatlap háztartási páraelszívóhoz

(EU) Nr. 65/2014 delegált és (EU) Nr. 66/2014 rendelkezés szerint

MIELE	
Modell neve/-megjelölése	DA 2698
Éves energiafogyasztás (AEC_{hood})	28,6 kWh/év
Energiahatékonysági osztály	A+
Energiahatékonysági index (EEl_{hood})	37,7
Folyadékdinamikai hatékonyság (FDE_{hood})	40,1
Folyadékdinamikai hatékonysági osztály	
A-tól (legmagasabb hatékonyság) G-ig (legalacsonyabb hatékonyság)	A
Megvilágítási hatékonyság (LE_{hood})	54,2 lx/W
Megvilágítási hatékonysági osztály	
A-tól (legmagasabb hatékonyság) G-ig (legalacsonyabb hatékonyság)	A
Zsírmegekötési fok	95,3%
Zsírmegekötési fok osztálya	
A-tól (legmagasabb hatékonyság) G-ig (legalacsonyabb hatékonyság)	A
A legjobb hatékonyságnál mért légmennyiség.	386,2 m ³ /h
Légáram (min. sebesség)	200 m ³ /h
Légáram (max. sebesség)	400 m ³ /h
Légáram (intenzív- vagy gyors fokozat)	640 m ³ /h
Max. légáramlás (Q_{max})	640 m ³ /h
A legjobb hatékonyságnál mért légnyomás.	367 Pa
A-értékelésű zajkibocsátás (min. sebesség)	36 dB
A-értékelésű zajkibocsátás (max. sebesség)	51 dB
A-értékelésű zajkibocsátás (intenzív- vagy gyors fokozat)	62 dB
A legjobb hatékonyságnál mért elektromos fogyasztás.	98,0 W
Teljesítmény felvétel KI-állapotban (P_o)	W
Teljesítmény felvétel készenléti állapotban (P_s)	0,35 W
Megvilágítási rendszer névleges teljesítménye	12,0 W
Megvilágító rendszer átlagos megvilágítási erőssége a főzőfelületen.	650 lx
Időhosszabbítási faktor	0,6

Adatlap háztartási páraelszívóhoz

(EU) Nr. 65/2014 delegált és (EU) Nr. 66/2014 rendelkezés szerint

MIELE	
Modell neve/-megjelölése	DA 2628
Éves energiafogyasztás (AEC _{hood})	26,8 kWh/év
Energiahatékonysági osztály	A+
Energiahatékonysági index (EEI _{hood})	37,7
Folyadékdinamikai hatékonyság (FDE _{hood})	40,9
Folyadékdinamikai hatékonysági osztály	
A-tól (legmagasabb hatékonyság) G-ig (legalacsonyabb hatékonyság)	A
Megvilágítási hatékonyság (LE _{hood})	51,9 lx/W
Megvilágítási hatékonysági osztály	
A-tól (legmagasabb hatékonyság) G-ig (legalacsonyabb hatékonyság)	A
Zsírmegekötési fok	95,2%
Zsírmegekötési fok osztálya	
A-tól (legmagasabb hatékonyság) G-ig (legalacsonyabb hatékonyság)	A
A legjobb hatékonyságnál mért légmennyiség.	340,4 m ³ /h
Légáram (min. sebesség)	200 m ³ /h
Légáram (max. sebesség)	400 m ³ /h
Légáram (intenzív- vagy gyors fokozat)	640 m ³ /h
Max. légáramlás (Q _{max})	640 m ³ /h
A legjobb hatékonyságnál mért légnyomás.	380 Pa
A-értékelésű zajkibocsátás (min. sebesség)	36 dB
A-értékelésű zajkibocsátás (max. sebesség)	51 dB
A-értékelésű zajkibocsátás (intenzív- vagy gyors fokozat)	62 dB
A legjobb hatékonyságnál mért elektromos fogyasztás.	88,0 W
Teljesítmény felvétel KI-állapotban (P ₀)	W
Teljesítmény felvétel készenléti állapotban (P _s)	0,35 W
Megvilágítási rendszer névleges teljesítménye	13,5 W
Megvilágító rendszer átlagos megvilágítási erőssége a főzőfelületen.	700 lx
Időhosszabbítási faktor	0,5

Műszaki adatok

Adatlap háztartási páraelszívóhoz

(EU) Nr. 65/2014 delegált és (EU) Nr. 66/2014 rendelkezés szerint

MIELE	
Modell neve/-megjelölése	DA 2698 EXTA
Éves energiafogyasztás (AEC _{hood})	112,6 kWh/év
Energiahatékonysági osztály	C
Energiahatékonysági index (EEI _{hood})	78,0
Folyadékdinamikai hatékonyság (FDE _{hood})	20,1
Folyadékdinamikai hatékonysági osztály	
A-tól (legmagasabb hatékonyság) G-ig (legalacsonyabb hatékonyság)	C
Megvilágítási hatékonyság (LE _{hood})	54,2 lx/W
Megvilágítási hatékonysági osztály	
A-tól (legmagasabb hatékonyság) G-ig (legalacsonyabb hatékonyság)	A
Zsírmegekötési fok	95,3%
Zsírmegekötési fok osztálya	
A-tól (legmagasabb hatékonyság) G-ig (legalacsonyabb hatékonyság)	A
A legjobb hatékonyságnál mért légmennyiség.	431,8 m ³ /h
Légáram (min. sebesség)	325 m ³ /h
Légáram (max. sebesség)	590 m ³ /h
Légáram (intenzív- vagy gyors fokozat)	735 m ³ /h
Max. légáramlás (Q _{max})	735 m ³ /h
A legjobb hatékonyságnál mért légnyomás.	376 Pa
A-értékelésű zajkibocsátás (min. sebesség)	47 dB
A-értékelésű zajkibocsátás (max. sebesség)	61 dB
A-értékelésű zajkibocsátás (intenzív- vagy gyors fokozat)	67 dB
A legjobb hatékonyságnál mért elektromos fogyasztás.	222,6 W
Teljesítmény felvétel KI-állapotban (P ₀)	W
Teljesítmény felvétel készenléti állapotban (P _s)	0,35 W
Megvilágítási rendszer névleges teljesítménye	12,0 W
Megvilágító rendszer átlagos megvilágítási erőssége a főzőfelületen.	650 lx
Időhosszabbítási faktor	1,3

Az értékek a Miele ABLG 202 külső ventilátorral kombinálva kerültek meghatározásra.

Miele Kft.

H – 1022 Budapest

Alsó Törökvész út 2.

Tel: (06-1) 880-6400

Fax: (06-1) 880-6402

E-mail: info@miele.hu

Internet: www.miele.hu

Gyártó:**Miele & Cie. KG**

Carl-Miele-Straße 29

33332 Gütersloh

Németország

DA 2668, DA 2698, DA 2628, DA 2698 EXTA

hu-HU

M.-Nr. 11 473 380 / 02