

Használati utasítás Mosógép



Feltétlenül olvassa el a Használati utasítást a felállítás - beszerelés - üzembe helyezés előtt. Ezáltal megóvja magát és elkerüli készüléke károsodását.



Tartalom

Az ön hozzájárulása a környezetvédelemhez	6
Biztonsági útmutatások és figyelmeztetések	7
A mosógép kezelése	14
Kezelőpanel	14
A kezelőfelület működése.....	15
A vezérlőpanel áttekintése.....	16
Első üzembe helyezés	17
Miele@home	18
1. A szállítási biztosíték eltávolítása	19
2. Miele@home beállítása.....	19
3. A TwinDos rendszer üzembe helyezése	20
4. A kalibrálási program elindítása.....	21
Környezetkímélő mosás	22
1. Ruhák előkészítése	23
2. Program kiválasztása	24
3. A mosógép betöltése	25
4. Programbeállítások kiválasztása	26
5. Mosószer hozzáadása	27
A ruhák szennyezettségi foka.....	28
Mosószeradagoló-fiókok.....	29
Kapszula-adagolás.....	31
6. A program indítása	33
Ruhanemű behelyezése a program működése közben (AddLoad).....	33
7. A program vége	34
Centrifugálás	35
◊ Késleltetett indítás/SmartStart	36
Programáttekintés	38

Extrák	41
Rövid	41
Elővasalás	41
Előmosás.....	41
A következő Extra funkciók választhatók a programokhoz	41
Programlefutás	42
A program lefutásának megváltoztatása	44
Program módosítása (gyerekzár).....	44
A program megszakítása.....	44
Kezelési piktogramok	45
Mosószer	46
A helyes mosószer	46
Vízlágyító	46
Adagolási segítségek	46
Ruhák utókezelésének anyagai	46
Miele mosószer-javaslat	47
Mosószerajánlások az (EU) 1015/2010 számú rendelete szerint	48
A TwinDos-flakon cseréje	49
Tisztítás és ápolás	50
Burkolat és kezelőpanel tisztítása	50
A mosószer adagoló fiókok tisztítása.....	50
A bemeneti vízszűrő tisztítása	52
A TwinDos rendszer ápolása	53
Mi a teendő, ha	54
Nem lehet elindítani egyetlen mosóprogramot sem.....	54
A program megszakítása és egy hiba ellenőrző lámpa világít a kijelzőn.....	55
Szimbólum a programlefutás alatt az időkijelzőn	56
A program végén a kezelőfelületen világít egy ellenőrzőlámpa.....	57
Üzenetek vagy zavarok a TwinDos rendszer használatakor	58
Általános problémák a mosógéppel.....	59
Nem kielégítő mosási eredmény	61
Az ajtót nem lehet kinyitni	62
Az ajtó nyitása eldugult lefolyónál és/vagy áramkimaradásnál	63

Tartalom

Ügyfélszolgálat	65
Kapcsolatfelvétel üzemzavarok esetén	65
Vásárolható tartozékok	65
EPREL-adatbázis.....	65
Garancia	65
Telepítés	66
Előnézet	66
Hátnézet	67
Elhelyezési felület	68
A mosógép mozgatása a felállítási helyére	68
Szállítási biztosítás kiszérése.....	69
Szállítási biztosíték beszerelése	71
Beigazítás	72
Láb kicsavarása és biztosítása.....	72
Munkalap alá történő beszerelés	73
Mosó-szárító torony	73
A Miele vízvédelmi rendszere	74
Vízbevezetés.....	75
Vízbevezetés csatlakoztatása.....	75
Vízvezetés	76
Könyökidom behelyezése	76
Közvetlen csatlakozás egy mosdókagylószfífonhoz	77
Elektromos csatlakozás	78
Fogyasztási adatok	79
Műszaki adatok	80
Megfelelőségi nyilatkozat	81
Programozási funkciók	82
A programozási szint megnyitása	82
Programozási funkció kijelölése és kiválasztása	82
A programozási funkciók szerkesztése és mentése.....	83
A programozási szint elhagyása.....	83
<i>P12</i> Hangjelzés	83
<i>P13</i> Gombhang	84
<i>P14</i> Pin-kód	84
<i>P22</i> Kezelőfelület kikapcsolási jellemzői.....	85
<i>P24</i> Memória	85
<i>P25</i> Pamut kiegészítő előmosási ideje	85

<i>P28</i> Kímélő művelet.....	86
<i>P29</i> Hőmérséklet-csökkentés	86
<i>P32</i> Maximális öblítési vízszint	86
<i>P33</i> A mosóvíz hűtése.....	86
<i>P34</i> Gyűrődésvédelem	87
<i>P49</i> Alacsony víznyomás.....	87
<i>P62</i> Világító mező fényereje	87
<i>P65</i> TwinDos.....	87
<i>P66</i> Az UltraPhase 1 adagolási mennyisége.....	88
<i>P67</i> Az UltraPhase 2 adagolási mennyisége	88
<i>P68</i> A TwinDos rendszer ápolása	88
<i>P69</i> Szennyezettségi fok	88
Csatlakoztatás a hálózathoz.....	89
<i>P97</i> Távvezérlés	89
<i>P98</i> SmartGrid.....	89
<i>P99</i> RemoteUpdate	90
A Wi-Fi kikapcsolása.....	91
A kommunikációs modulhoz kapcsolódó szerzői jogok és licencek	91
Mosó- és ápolószerek	92
Mosószer.....	92
Speciális mosószer 	93
Textilápolószer 	94
Adalék 	94
Készülékápolás	94

Az ön hozzájárulása a környezetvédelemhez

A csomagolás ártalmatlanítása

A csomagolás a kezelést szolgálja, és megvédi a készüléket a szállítási sérülésektől. A csomagolóanyagokat környezetvédelmi és hulladékkezelés-technikai szempontok alapján választottuk ki, és általában újrahasznosíthatók.

A csomagolásnak az anyagkörforgásba való visszavezetése nyersanyagot takarít meg. Használja az újrafelhasználható anyagok anyagspecifikus gyűjtőhelyeit, és vegye igénybe az anyagspecifikus visszajuttatási lehetőségeket. A szállítási csomagolást a Miele szakkereskedő visszaveszi.

A régi készülék ártalmatlanítása

Az elektromos és elektronikus készülékek számos értékes anyagot tartalmaznak. Ugyanakkor tartalmaznak olyan anyagokat, elegyeket és alkatrészeket is, amelyek működésükhöz és biztonságosságukhoz voltak szükségesek. A háztartási szemétként kerülve, illetve nem szakszerű kezelés esetén ezek veszélyeztethetik az emberi egészséget és károsíthatják a környezetet. Ezért régi készülékét semmi esetre se dobja a háztartási szemétkébe.



Helyette az önkormányzatoknál, a kereskedőknél vagy a Mielénél hivatalosan kijelölt, az elektromos és elektronikus készülékek ingyenes leadására és hasznosítására szolgáló gyűjtő- és visszavételi helyeket használja. Az esetlegesen az ártalmatlanítani kívánt régi készüléken maradt személyes adatok törléséért törvényileg ön felel. Önnek törvényi kötelessége, hogy a készülék által nem szorosan körülzárt, roncsolás nélkül kivethető elhasznált elemeket és akkumulátorokat, valamint lámpákat roncsolás nélkül vegye ki. Vigye el ezeket egy megfelelő gyűjtőhelyre, ahol ingyenesen leadhatja őket. Gondoskodjon arról, hogy a régi készülékét az elszállításig gyermekek elől biztosan elzárt helyen tárolják.

Biztonsági útmutatások és figyelmeztetések

Ez a mosógép megfelel a biztonsági előírásoknak. Szakszerűtlen használata azonban személyi sérülésekhez és vagyoni károkhoz vezethet.

Olvassa el figyelmesen a Használati útmutatót, mielőtt üzembe helyezi a mosógépet. Ez fontos útmutatásokat tartalmaz a beépítéshez, a biztonsághoz, a használathoz és a karbantartáshoz. Ezáltal megvédi önmagát, és elkerüli a mosógép károsodását.

Az IEC 60335-1 szabványnak megfelelően a Miele kifejezetten felhívja a figyelmet arra, hogy a mosógép telepítéséről szóló fejezetet valamint a biztonsági előírásokat és figyelmeztetéseket feltétlenül el kell olvasni és be kell tartani.

A Miele nem tehető felelőssé azon károkért, amelyek ezeknek az útmutatásoknak a figyelmen kívül hagyásából származnak.

Őrizze meg ezt a használati utasítást és adja azt tovább az esetleges következő tulajdonosnak.

Rendeltetészerű használat

- ▶ Ezt a mosógépet arra tervezték, hogy a háztartásban és a háztartáshoz hasonló felállítási környezetben használják.
- ▶ Ez a mosógép nem alkalmas a szabadban történő használatra.
- ▶ A mosógépet kizárólag háztartási körülmények között, és csak olyan textíliák mosására használja, amelyeket a gyártó a kezelési címkében mosásra alkalmasnak jelölt. Az összes többi felhasználási mód tilos. A Miele nem vállal felelősséget olyan károkért, amelyeket nem rendeltetészerű használat vagy hibás működtetés okoz.
- ▶ Olyan személyeknek, akik fizikai, érzékelési vagy értelmi képességeik, tapasztalatlanságuk vagy tudatlanságuk miatt nincsenek abban az állapotban, hogy a mosógépet kezelhetnék, nem szabad ezt a mosógépet felelős személy felügyelete vagy útmutatása nélkül használniuk.

Biztonsági útmutatások és figyelmeztetések

Gyermekek a háztartásban

- ▶ A nyolc év alatti gyermekeket tartsa távol a mosógéptől kivéve, ha állandó felügyelet alatt állnak.
- ▶ Nyolc év feletti gyermekeknek csak akkor szabad a mosógépet felügyelet nélkül használniuk, ha a mosógépet úgy elmagyarázták nekik, hogy a mosógépet biztonsággal kezelni tudják. A gyermekeknek fel kell tudniuk ismerni és meg kell tudniuk érteni a helytelen használat lehetséges veszélyeit.
- ▶ Gyermekeknek nem szabad a mosógépet felügyelet nélkül tisztítaniuk vagy karbantartaniuk.
- ▶ Ügyeljen azokra a gyermekekre, akik a mosógép közelében tartózkodnak. Soha ne hagyja a gyermekeket a mosógéppel játszani.

Műszaki biztonság

- ▶ Vegye figyelembe a „Telepítés“, valamint a „Műszaki adatok“ fejezetek utasításait is.
- ▶ Az elhelyezés előtt ellenőrizze, hogy nincsenek-e a mosógépen külső látható sérülések. Ne állítson fel és ne helyezzen üzembe sérült mosógépet.
- ▶ A mosógép hálózati csatlakoztatása előtt feltétlenül hasonlítsa össze a típustáblán lévő csatlakoztatási adatokat (biztosíték, feszültség és frekvencia) az elektromos hálózat adataival. Kétség esetén kérje ki villanyszerelő szakember véleményét.

Biztonsági útmutatások és figyelmeztetések

▶ Lehetséges az önálló vagy a hálózattal nem szinkronban álló energiaellátó rendszer időszakos vagy folyamatos üzemeltetése (például szigethálózatok, biztonsági tartalékrendszerek). Az üzemeltetés feltétele, hogy az energiaellátó rendszer megfeleljen az EN 50160 vagy hasonló szabvány előírásainak.

A házi elosztórendszerrel és ezzel a Miele termékkel kapcsolatban előírányzott óvintézkedéseket a működést és a működési módot tekintve sziget üzemben vagy a hálózattal nem szinkronban álló üzem esetén is biztosítani kell, illetve azonos intézkedésekkel kell helyettesíteni a telepítésnél. Mint például a VDE-AR-E 2510-2 aktuális kiadványában leírtak szerint.

▶ A mosógép elektromos biztonsága csak akkor szavatolt, ha egy előírászerűen létesített védőföldelő-rendszerhez van csatlakoztatva. Nagyon fontos, hogy ezt az alapvető biztonsági feltételt ellenőrizték és kétséges esetben az épület hálózatát egy szakember megvizsgálja.

Miele nem tehető felelőssé azon károkért, amelyeket egy hiányzó vagy megszakadt védővezeték okoz.

▶ Biztonsági okokból ne használjon hosszabbító kábelt, asztali elosztót vagy hasonlókat (túlmelegedésből eredő tűzveszély).

▶ Hibás alkatrészeket csak eredeti Miele alkatrészekre szabad kicserélni. Csak ezen alkatrészek esetében garantálja Miele, hogy a biztonsági követelményeket teljes mértékben teljesítik.

▶ A csatlakozódugó hozzáférhetőségét mindig biztosítani kell, hogy a mosógépet le lehessen választani az elektromos hálózatról.

▶ Szakszerűtlen javítások előre nem látható veszélyeket okozhatnak a felhasználónak, melyekért a gyártó nem vállal felelősséget. Javításokat csak a Miele által felhatalmazott szakemberek végezhetnek, különben a bekövetkező károk esetén garanciaigény nem támasztható.

Biztonsági útmutatások és figyelmeztetések

- ▶ A garanciaigény elvész, ha a mosógép javítását nem a Miele által felhatalmazott ügyfélszolgálat végzi el.
- ▶ Amennyiben a hálózati csatlakozóvezeték sérült, akkor azt a Miele által felhatalmazott szakembernek kell kicserélnie a felhasználó veszélyeztetésének elkerülése érdekében.
- ▶ Hiba esetén vagy tisztítás és ápolás közben a mosógép csak akkor van elektromosan leválasztva a hálózatról, ha:
 - a mosógép hálózati csatlakozója kihúzva vagy
 - a háztartás biztosítéka kikapcsolva vagy
 - a háztartás becsavarható biztosítéka teljesen kicsavarva.
- ▶ A mosógépet csak újszerű tömlőkészlettel csatlakoztassa a vízvezeték-hálózatra. Régi tömlőkészleteket nem szabad újra felhasználni. Rendszeres időközönként ellenőrizze a tömlőkészleteket. Így azután időben kicserélheti azokat és megakadályozhatja a vízkárokat.
- ▶ Az áramlási nyomásnak legalább 100 kPa-nak kell lenni és az 1.000 kPa-t nem szabad túllépni.
- ▶ Ezt a mosógépet nem szabad nem rögzített helyeken (pl. hajókon) működtetni.
- ▶ Ne hajtson végre olyan módosításokat a mosógépen, amelyeket Miele nem kimondottan engedélyezett.

Szakszerű használat

- ▶ Ne helyezze el a mosógépet fagyveszélyes helyiségben. A befagyott tömlők kiszakadhatnak vagy kidurranhatnak és fagypont alatti hőmérsékleteken csökkenhet az elektronika megbízhatósága.
- ▶ Üzembe helyezés előtt távolítsa el a mosógép hátoldalán lévő szállítási biztosítékot (lásd az „Telepítés“ fejezet „Szállítási biztosíték eltávolítása“ szakaszát). Centrifugálásnál az el nem távolított szállítási biztosíték megsértheti a mosógépet vagy a mellette álló bútorokat/készülékeket.
- ▶ Hosszabb távollét esetén (pl. szabadság) zárja el a vízcsapot, mindenekelőtt akkor, ha a mosógép közelében nincs padlólefolyó.
- ▶ Elöntés veszélye!
A lefolyótömlőnek a fürdőkádba történő beakasztása előtt győződjön meg arról, hogy a víz elég gyorsan lefolyik-e. Biztosítsa a lefolyótömlőt lecsúszás ellen. A kifolyó víz ellenereje a nem biztosított tömlőt ki nyomhatja a kádból.
- ▶ Ügyeljen arra, hogy a mosandó ruhákban ne legyenek idegen tárgyak (pl. szögek, tűk, érmék, gémkapcsok). Az idegen tárgyak károsíthatják a készülék részegységeit (pl. mosóvíztartály, mosódob). A sérült alkatrészek pedig károsíthatják a mosott anyagokat.
- ▶ Óvatosan nyissa ki az ajtót a gőz funkció alkalmazása után. Égési sérülés veszélye áll fenn a kilépő gőz és a dob felülete, valamint az ajtó üvegének magas hőmérséklete által. Lépjen egy lépéssel hátrébb és várjon, ameddig a gőz elszáll.
- ▶ A maximális töltet mennyiség 8,0 kg (száraz ruhák). A részlegesen alacsonyabb töltet mennyiségeket az egyes programokhoz a „Programáttekintés“ fejezetben találja meg.

Biztonsági útmutatások és figyelmeztetések

- ▶ Helyes mosószer-adagolás mellett nincs szükség a mosógép vízkömentesítésére. Ha az ön mosógépe ennek ellenére is elvízkövesedett volna, használjon természetes citromsav alapú vízkőoldót. Miele a Miele vízkőoldót ajánlja, ezeket online a shop.miele.hu honlapon, az ön Miele márkakereskedőjénél vagy a Miele Ügyfélszolgálatán vásárolhatja meg. Szigorúan tartsa be a vízkőoldószer használati utasítását.
- ▶ Olyan textíliákat, amelyeket oldószertartalmú tisztítószerekkel kezeltek, mosás előtt tiszta vízben jól ki kell öblíteni.
- ▶ Soha ne használjon a mosógépben oldószertartalmú tisztítószereket (pl. mosóbenzint). Azok károsíthatják a készülék alkatrészeit, és mérgező gőzök keletkezhetnek. Tűz- és robbanásveszély áll fenn!
- ▶ Soha ne használjon a mosógépben vagy azon oldószertartalmú tisztítószereket (pl. mosóbenzin). A benedvesített műanyag felületek megsérülhetnek.
- ▶ A színezőszereknek alkalmasnak kell lenniük mosógépi alkalmazásra és azokat csak a háztartásban szokásos mértékben szabad alkalmazni. Szigorúan tartsa be a gyártó használati utasításait.
- ▶ A színeltavolító szerek a kéntartalmú vegyületeik miatt korrózióhoz vezethetnek. Színeltavolító szereket a mosógépben nem szabad alkalmazni.
- ▶ Ha a mosószer a szembe kerül, azonnal öblítse ki bő langyos vízzel. Véletlen lenyelés esetén azonnal kérjen orvosi segítséget. Sérült vagy érzékeny bőrű személyek kerüljék a mosószerrel történő érintkezést.

Tartozékok és pótalkatrészek

- ▶ Kizárólag eredeti Miele tartozékokat használjon. Más alkatrészek fel- vagy beszerelése esetén érvényüket veszítik a garanciális, jótállási és adott esetben a termékfelelősségre vonatkozó igények.
- ▶ A Miele szárítógépek és a Miele mosógépek mosó-szárító toronyként is felállíthatók. Ehhez megvásárolható tartozékként szükség van egy Miele mosó-szárító összekötő készletre. Ügyelni kell arra, hogy a mosó-szárító összekötő készlet illeszkedjen a Miele szárítógéphez és a Miele mosógéphez.
- ▶ Ügyeljen arra, hogy a megvásárolható tartozékként kapható Miele lábazat illeszkedjen ehhez a mosógéphez.
- ▶ A Miele a mosógép sorozatgyártásának befejezését követően még legfeljebb 15 évig, de legalább 10 évig garatálja a berendezés működéséhez szükséges pótalkatrészek rendelkezését.

A Miele nem vállal felelősséget azon károkért, amelyek a biztonsági előírások és figyelmeztetések figyelmen kívül hagyásából származnak.

A mosógép kezelése

Kezelőpanel

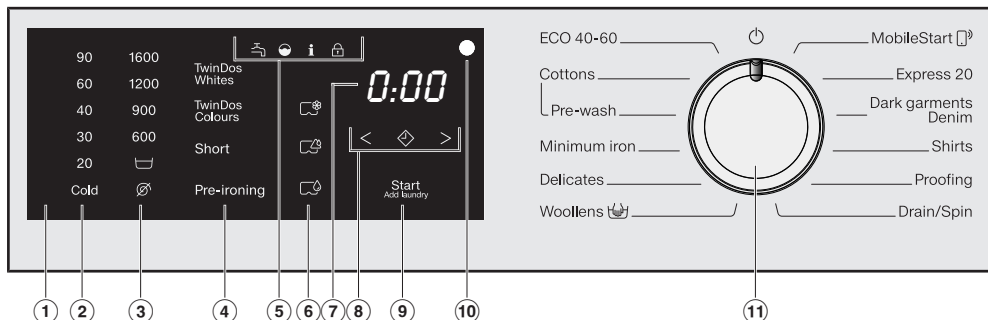

① Kezelőfelület

A kezelőfelület az idő kijelzőből és a különböző érintőgombokból áll. Az egyes érintőgombokhoz a magyarázatot az alábbiakban találja.

② Hőmérséklet érintőgombok

a kívánt mosási hőmérséklet beállításához.

③ Fordulatszámok érintőgombjai

a kívánt végcentrifugálási fordulatszám beállításához.

④ Érintőgombok a TwinDos rendszerhez és az Extrákhoz

A mosóprogramokhoz aktiválhatja a TwinDos-adagolást, valamint extrákkal egészítheti ki a mosóprogramokat.

Mosóprogram kiválasztásakor halványan világítanak az alkalmazható TwinDos-adagolás és Extrák érintőgombjai.

⑤ Ellenőrző lámpák

 a vízbevezetés és a vízkivezés hibája esetén világít.

 a mosószer túladagolása esetén világít.

i amikor egyszerre világít ez az ellenőrző lámpa és az időkijelző 1 kijelzése, akkor az a higiéniai információkra emlékeztet.

amikor egyszerre világít ez az ellenőrző lámpa és az időkijelző 2 kijelzése, akkor az a TwinDos-tisztításra emlékeztet.

 a(z) *Textíliák utántöltése* funkció nem választható.

⑥ CapDosing érintőgombok

 CapDosing - textil ápolószerek (pl. öblítő, impregnálószer)

 CapDosing - adalék (pl. mosószerhatás-javító)

 CapDosing - mosószer (csak a főmosáshoz)

⑦ Időkijelző

A program elindítása után megjelenik a programidő órákban és percekben. A késleltetett indítással végzett programindítás esetén a program időtartamát csak az indításkésleltetési idő eltelte után fogja kijelezni.

⑧ Érintőgombok < ◊ >

A kiválasztott indításkésleltetési idő megjelenik az időkijelzőn.

A program elindítása után a készülék az indításkésleltetési időt visszafelé számolja.

Az indításkésleltetési idő letelte után a program elindul, és az időkijelzőn megjelenik a program valószínű időtartama.

◊ Az ◊ érintőgomb megnyomása után egy későbbi programstart választható ki (késleltetett indítás). A kiválasztásnál a ◊ fényesen világít.

> Az > érintőgomb megérintésével a késleltetett indítás időtartama növelhető.

< Az < érintőgomb megérintésével a késleltetett indítás időtartama csökkenthető.

⑨ Érintőgomb Start/Textíliák utántöltése

Ⓐ Az érintőgomb villog, ha el lehet indítani egy programot. A *Start/Textíliák utántöltése* érintőgomb megérintésével a kiválasztott program elindul. Az érintőgomb folyamatosan világít.

Ⓑ Ha a program elindult, a *Start/Textíliák utántöltése* érintőgomb lehetővé teszi a ruhák utántöltését.

⑩ Optikai interfész

Adatátviteli pont a Miele Ügyfélszolgálatára számára.

⑪ Programválasztó

A program kiválasztásához és a kikapcsoláshoz. A programválasztással a mosógép bekapcsol, a programválasztó  állásba kapcsolásával pedig kikapcsol.

A kezelőfelület működése









Az ②, ③, ④, ⑥, ⑧ és ⑨ érintőgombok az ujjheggyel történő érintésre reagálnak. A kiválasztás addig lehetséges, amíg az adott érintőgomb világít.

Egy fényesen világító érintőgomb jelentése: aktuálisan kiválasztva

Egy tompán világító érintőgomb jelentése: választás lehetséges

A mosógép kezelése

A vezérlőpanel áttekintése

	EN	HU
②	90 - 20 (temperature specification in °C)	90 - 20 (podatak o temperaturi u °C)
②	cold (temperature specification)	Hladno (podatak o temperaturi)
③	1600 - 600 (Speed indication in rpm)	1600 - 600 (podatak o broju obrtaja u obrt./min.)
③	 (Rinse hold)	 (zadržavanje ispiranja)
③	 (without a spin)	 (bez centrifugiranja)
④	TwinDos Whites	TwinDos fehér
④	TwinDos Colours	TwinDos színes
④	Short	Kratki program
④	Pre-ironing	Prethodno ravnanje
⑨	Start/Add laundry	Start/Dodavanje veša
⑪	ECO 40-60	ECO 40-60
⑪	Cottons	Pamuk
⑪	Pre-wash	Előmosással
⑪	Minimum iron	Jednostavno održavanje
⑪	Delicates	Osetljivi veš
⑪	Woolens 	Vuna 
⑪	MobileStart 	MobileStart 
⑪	Express 20	Ekspres 20
⑪	Dark garments/Denim	Tamni veš/teksas
⑪	Shirts	Košulje
⑪	Proofing	Impregnacija
⑪	Drain/Spin	Pumpanje/Centrifugiranje

⚠ A helytelen felállítás és csatlakoztatás károkat okozhat.
A mosógép helytelen felállítása és csatlakoztatása súlyos anyagi károkat okoz.
Vegye figyelembe a „Telepítés“ fejezetet.

A védőfólia és a gyári címkék eltávolítása

- Távolítsa el:
 - a védőfóliát (amennyiben van) az ajtóról
 - az összes gyári címkét (amennyiben van) az elülső oldalról és a tetőről

Azokat a címkéket, amelyeket az ajtó kinyitása után lát meg (pl. a típus tábla), kérjük ne távolítsa el!

Vegye ki a mosószeres palackokat és a könyökidomot a doból.

A dobban található két mosószeres palackon az automatikus mosószer-adagolóhoz és egy könyökidom a leeresztő tömlőhöz.



- Nyúljon be a mélyedésbe és nyissa ki az ajtót.
- Vegye ki mindkét palackot és a könyökidomot.

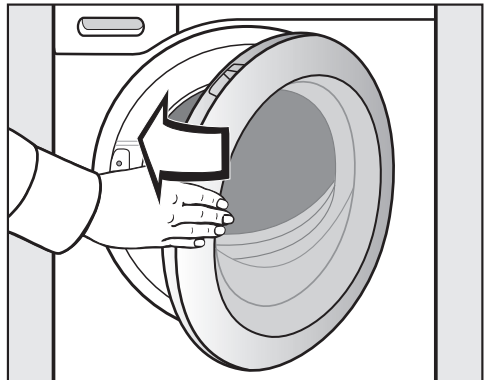

- Kis lendülettel csukja be az ajtót.

Ennél a mosógépnél egy teljes működéspróbát hajtottak végre, ezért található a dobban vízmaradvány.

Első üzembe helyezés

Miele@home

Mosógépe beépített Wi-Fi modulal van felszerelve.

A használatához szüksége van a következőkre:

- Wi-Fi hálózat
- Miele@mobile alkalmazás
- Miele felhasználói fiók. A felhasználói fiókot a Miele App segítségével tudja létrehozni.

A Miele@mobile App végigvezeti önt a mosógép és az otthoni Wi-Fi hálózat közötti kapcsolat létrehozásánál.

Miután a mosógépet a Wi-Fi hálózatba bekötötte, az App-pal pl. a következőket tudja elvégezni:

- Mosógépe távoli vezérése
- Információkat kérhet le háztartási készüléke üzemi állapotáról
- Útmutatások lehívása mosógépe programfuttatásához

A mosógépe Wi-Fi hálózatba való bekötésével megnövekszik az energiafogyasztás, akkor is, ha a mosógép ki van kapcsolva.

Gondoskodjon arról, hogy a mosógép felállítási helyén a Wi-Fi-hálózat jelerőssége megfelelő legyen.

A Wi-Fi kapcsolat elérhetősége

A Wi-Fi kapcsolat egy frekvencia tartományt oszt meg más készülékekkel (pl. mikrohullámú sütő, távirányítású játékok). Ezért időszakos vagy állandó kapcsolódási zavarok léphetnek fel. A kínált funkciók állandó rendelkezésre állását ezért nem lehet biztosítani.

A Miele@home elérhetősége

A Miele App használata a Miele@home szolgáltatások elérhetőségétől függ az ön országában.

A Miele@home szolgáltatás nem minden országban elérhető.

Információkat az elérhetőségről a www.miele.com weboldalon talál.

Miele alkalmazás

A Miele alkalmazást ingyenesen letöltheti az Apple AppStore-ból vagy a Google Play áruházból.



1. A szállítási biztosíték eltávolítása

⚠️ Az el nem távolított szállítási biztosíték károkat okozhat.

Az el nem távolított szállítási biztosíték károkat okozhat a mosógépben és a mosógép mellett álló bútorokban/készülékekben.

Távolítsa a szállítási biztosítékot az „Elhelyezés és csatlakoztatás” fejezetben leírtak szerint.

2. Miele@home beállítása

Két csatlakoztatási mód lehetséges:

1. Miele App segítségével (normál beállítás)
2. WPS segítségével
Ehhez WPS-re alkalmas routerre lesz szüksége.

Bejelentkezés a Miele Appon keresztül

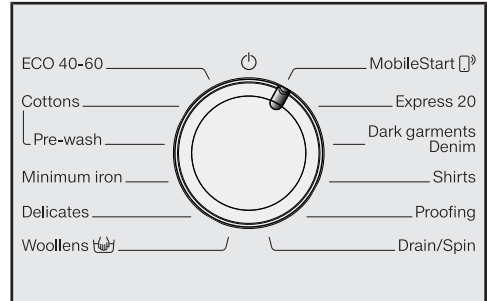

- Forgassa a programválasztót a(z) *MobileStart* (☞) programra.

Az időkijelzőn a(z) *RPP* kijelzés jelenik meg, majd megkezdődik a 10 perces hátralévő időtartam visszaszámlálása. A Miele App végigvezeti önt a további lépéseken.

Sikeres csatlakozás esetén a(z) *Con* kijelzés látható az időkijelzőn.

Bejelentkezés a WPS-en keresztül

- Forgassa a programválasztót a(z) *MobileStart* (☞) programra.
- Addig tartsa megérintve a(z) (◊) érintőgombot, amíg meg nem jelenik az időkijelzőn a(z) *WPS* kijelzés, és meg nem szólal egy rövid nyugtázó hang.

Ezután megkezdődik az időkijelzőn a két perces hátralévő idő visszaszámlálása.

- Aktiválja két percen belül a routeren a „WPS” funkciót.

Sikeres csatlakozás esetén a(z) *Con* kijelzés látható az időkijelzőn.

Tanács: Ha a rendelkezésre álló idő letelte után még nem jött létre a kapcsolat, meg kell ismételni a műveletet.

Első üzembe helyezés

3. A TwinDos rendszer üzembe helyezése

A TwinDos rendszer kizárólag Miele UltraPhase 1 és UltraPhase 2 mosószeres flakonokkal üzemeltethető. A TwinDos rendszerben nem használható másfajta mosószer.

Gyári állapotban az UltraPhase 1 és UltraPhase 2 flakonok adagolási információi a II-es vízkeménységi tartományra vannak beállítva.

Módosíthatja az adagolási mennyiséget, lásd „Programozási funkciók” című fejezet, „TwinDos” című bekezdését.

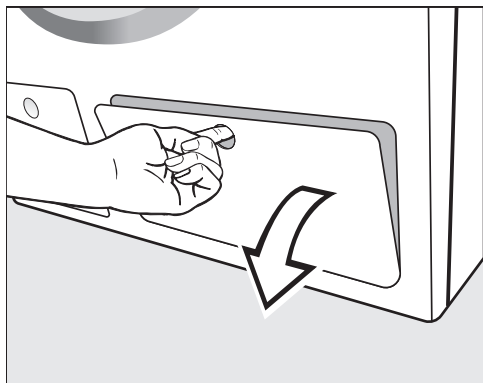

- Nyissa fel a TwinDos fedelét.

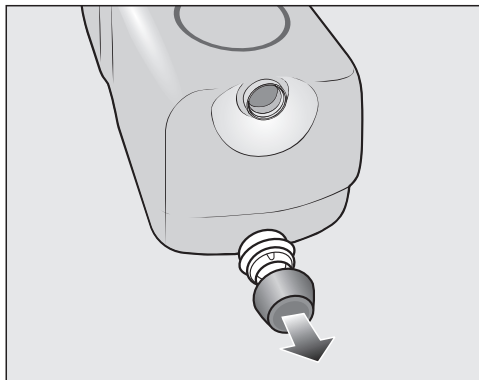

- Távolítsa el a kupakokat a mellékelt mosószeres flakonokról.

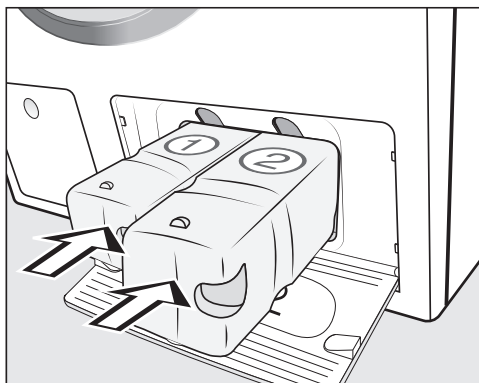

- Tolja az UltraPhase 1 mosószeres flakonját az 1-es fiókba, az UltraPhase 2 mosószeres flakonját pedig a 2-es fiókba.
- Csukja be a TwinDos fedelét.

4. A kalibrálási program elindítása

Az optimális víz- és áramfogyasztáshoz, valamint az optimális mosási eredményhez fontos, hogy a mosógép kalibrálja magát.

Enhhez el **kell** indítani a(z) *Pamut* programot textília nélkül és mosószer nélkül.

- Nyissa meg a vízcsapot.

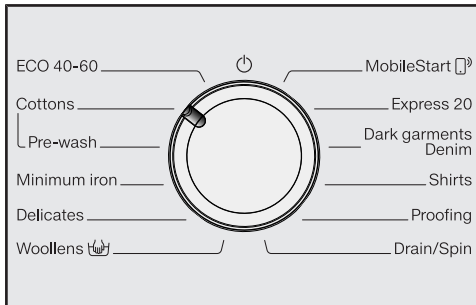

- Forgassa a programválasztót a(z) *Pamut* állásra.

A mosógép bekapcsol, és világítani kezd a 40 fokos hőmérséklet, valamint az 1600-as fordulatszám kijelzése.

- Érintse meg a(z) *Start/Textíliák utántöltése* érintőgombot.



Elindul a mosóprogram.

Tíz perc elteltével a kijelzőelemek el-sötétülnek.

Ajtó kinyitása a program végeztével

A gyűrdésvédelem alatt az ajtó még reteszelt állapotban van. A kezelőfelület az első tíz percben világít. Ezt követően kialszik a kezelőfelület és a *Start/Textíliák utántöltése* érintőgomb pulzáva világít.

- Forgassa a programválasztót az  állásra.

Az időkijelzőn megjelenik:  és a  ellenőrzőlámpa kialszik.

Az ajtó reteszelése kiold.

Tanács: A gyűrdésvédelem végét követően a mosógép kikapcsol, és az ajtó reteszelése automatikusan kiold. A kezelőfelület teljesen sötét.



- Nyúljon be a mélyedésbe és nyissa ki az ajtót.

Tanács: Hagyja nyitva az ajtót résnyire, hogy a dob megszáradhasson.

Ezzel az első üzembe helyezés lezárult.

Energia- és vízfogyasztás

- Használja ki a mindenkori mosóprogram maximális töltetmennyiségét. Az energia- és vízfogyasztás az összmenyiségre vonatkozóan így a legalacsonyabb.
- Az energia- és vízigény szempontjából hatékony programoknak általában hosszabb a lefutási idejük. A program lefutási idejének meghosszabbítása révén ugyanolyan mosási eredmény érhető el, miközben csökkenthető a ténylegesen elért víz hőmérséklet.
Például a(z) ECO 40-60 programnak hosszabb a lefutási ideje, mint a 40 °C-os, ill. 60 °C-os Pamut programé. A(z) ECO 40-60 program energia- és vízfogyasztása hatékonyabb, azonban hosszabb a lefutási ideje.
- A kisebb, enyhén szennyezett ruhamennyiségek mosásához használja a(z) Expressz 20 programot.
- A modern mosószeres lehetővé teszi az alacsony mosási hőmérsékleten (pl. 20 °C) való mosást. Energia-takarékosság céljából használjon megfelelő hőmérséklet-beállításokat.

Tudnivalók a mosást követő gépi szárítással kapcsolatban

A centrifugálás kiválasztott fordulatszáma kihatással van a ruhában lévő maradéknedvességre és a mosógép zajkibocsátására.

Minél magasabb centrifugálási fordulatszámot választ, annál kevesebb a ruhában lévő maradéknedvesség. A mosógép zajkibocsátása viszont nő.

Azért, hogy energiát takaríthasson meg a szárítás során, válassza a mindenkori mosóprogram legmagasabb centrifugálási fordulatszámát.

1. Ruhák előkészítése



- Ürítse ki a zsebeket.

⚠ Az idegen tárgyak károkat okozhatnak.

Szőgek, érmék, gémkapcsok stb. károsíthatják a textíliát és az alkatrészeket.

Mosás előtt ellenőrizze a ruhadarabokat és távolítsa el az idegen tárgyakat.

A szennyes szétválogatása

- Válogassa szét a textíliákat szín szerint és az ápolási címkén található piktogramok szerint (a gallérnál vagy az oldalsó varrásnál).

Tanács: A sötét textíliák gyakran „engedik a színüket” az első mosásoknál.

Hogy semmi se színeződjön el, mossa külön a világos és sötét textíliákat.

Foltok előkezelése

- Mosás előtt távolítsa el a foltokat a textíliákról, lehetőleg addig, amíg frisek a foltok. Egy nem színeződő kendővel törölje le a foltot. Ne dörzsölje!

Tanács: A foltok (vér, tojás, kávé, tea stb.) gyakran kis trükkökkel eltávolíthatók. Ezeket a tippeket egy „Mosási kislexikonban” gyűjtötte össze a Miele. Ezt közvetlenül a Mielétől vagy a Miele weboldalán szerezheti be, illetve bele is lapozhat.

⚠ Oldószer tartalmú tisztítószer károkat okozhatnak.

Tisztítóbenzin, folttisztító szer stb. károsíthatják a műanyag részeket.

A textíliák kezelésekor ügyeljen arra, hogy semmilyen műanyag alkatrészhez ne érjen a tisztítószer.

⚠ Oldószer tartalmú tisztítószer robbanást okozhatnak.

Oldószer tartalmú tisztítószer használatakor robbanékony egyveleg keletkezhet.

Ne használjon oldószer tartalmú tisztítószereket a mosógépben.

Általános tanácsok

- Függyönyöknél: a görgőket és az ólomzsinórt távolítsa el vagy kösse be egy zacskóba.
- Melltartóknál a kibomlott merevítőt varrja vissza vagy távolítsa el.
- A cipzárat, tépőzárat, bújtatókat és patentokat mosás előtt zárja össze.
- Zárja össze az ágynemű- és a párnahuzatokat is, hogy ne kerülhessenek beléjük kis tárgyak.

Ne mosson olyan textíliákat, amelyek **nem mosható** jelöléssel vannak ellátva (☒ ápolási piktogram).

2. Program kiválasztása

A mosógép bekapcsolása

- Forgassa a programválasztót valamelyik programra.

1. Mosóprogram választása a programválasztóval

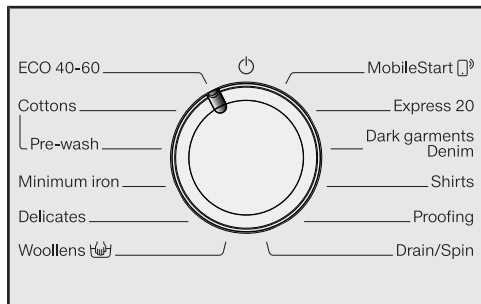

- Forgassa a programválasztót a kívánt programra.

Az idő kijelzőn megjelenik a programlefutási idő.

2. Programok választása a(z) MobileStart (□) programválasztó állás és a Miele App segítségével

Tanács: A(z) MobileStart (□) használatához a mosógépnek bejelentkezve kell lennie a Wi-Fi-hálózatban, és a Távvezérlés funkciónak bekapcsolva kell lennie.

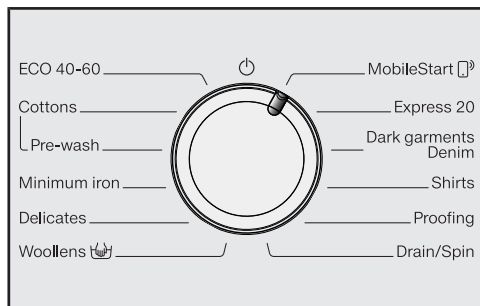

- Forgassa a programválasztót a(z) MobileStart (□) programválasztó állásra.

Az idő kijelzőn a(z) *On* kijelzés látható.

A program indítását követően ilyenkor a mosógép a Miele App-pal vezérelhető.

A kezelés a Miele App-pal csak a(z) *Start/Textiliák utántöltése* érintőgomb megérintését követően válik lehetségessé. Az érintéssel azonban a mosógép ajtaja is reteszelődik.

3. A mosógép betöltése

Az ajtó nyitása



- Tegye az ujjait a bemélyedésbe és húzza fel az ajtót.

Ellenőrizze, hogy a dobban nincsenek-e állatok vagy idegen tárgyak, mielőtt a textíliát bepakolja.

Az energia- és vízfogyasztás – a teljes töltetmennyiségre vonatkoztatva – maximális töltetmennyiségnél a legalacsonyabb. A túltöltés rontja a mosási eredményt, és elősegíti a gyűrődések képződését.

- Helyezze a ruhákat széthajtogatva és lazán a dobba.

A különböző méretű ruhadarabok javítják a mosóhatást, és a centrifugálás során jobban eloszlanak.

Tanács: Vegye figyelembe a különböző mosóprogramok maximális töltetmennyiségeit.

Az ajtó zárása

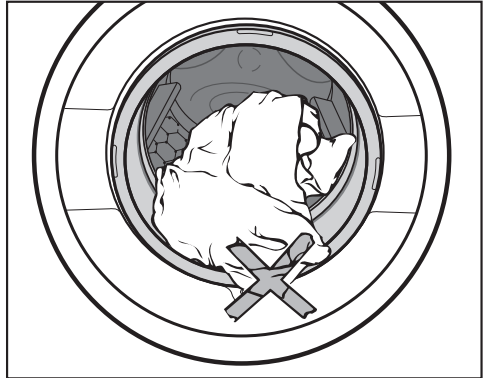

- Ügyeljen arra, hogy ne szoruljon be textília az ajtó és a tömítőgyűrű közé.

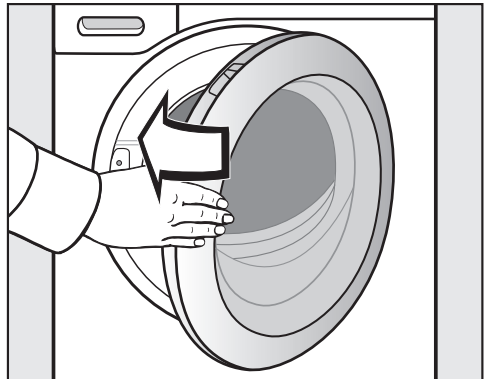

- Kis lendülettel csukja be az ajtót.

4. Programbeállítások kiválasztása

Hőmérséklet és fordulatszám kiválasztása

A mosóprogram előre beállított hőmérséklete és fordulatszáma fényesen világít. A mosóprogramhoz választható hőmérsékletek és fordulatszámok tompán világítanak.

A mosógépben elért hőmérsékletek a kiválasztott hőmérsékletektől eltérhetnek. Az energiabefektetés és a mosási idő kombinációjával optimális mosási eredményt ér el.

90	1600
60	1200
40	900
30	600
20	
Cold	

- Érintse meg a kívánt hőmérséklet érintőgombját, amely ezután fényesen világít.
- Érintse meg a kívánt fordulatszám érintőgombját, amely ezután fényesen világít.

Extrák kiválasztása

A mosási programhoz kiválasztható extrák tompán világítanak.

Short

Pre-ironing

- Érintse meg a kívánt Extra érintőgombját, amely ezután fényesen világít.

Tanács: Egy mosási programhoz több extrát kiválaszthat.

További információkat az extrákról az „Extrák“ fejezet alatt talál.

Késleltetett indítás/SmartStart bekapcsolása

A programindítás 30 perc és 24 óra közötti időtartammal késleltethető. Ily módon ön pl. kedvező éjszakai áramtarifákat használhat (lásd „Késleltetett indítás/SmartStart“ című fejezet).

5. Mosószer hozzáadása

A mosógép több különböző lehetőséget kínál önnek a mosószer hozzáadásához.

Ez a mosógép TwinDos rendszerrel van ellátva.

A TwinDos rendszert aktiválni kell az „Első üzembe helyezés” című fejezetben leírtak szerint.

A TwinDos rendszer kizárólag a Miele UltraPhase 1 és UltraPhase 2 mosószereivel üzemeltethető.

Az UltraPhase 1 és UltraPhase 2 működési módja

Az UltraPhase 1 egy folyékony mosószer, amely a szennyeződést oldja és a leggyakoribb foltokat eltávolítja. Az UltraPhase 2 egy fehérítőszer, amely eltávolítja a makacs foltokat. Mindkét szer a mosási folyamat különböző időpontjaiban kerül adagolásra az optimális mosási eredmény elérése érdekében. Az UltraPhase 1 és az UltraPhase 2 a fehér és színes textilákat alaposan megtisztítják. Az UltraPhase 1 és az UltraPhase 2 eldobható flakonokban kapható a Miele webshopban (shop.miele.hu) vagy a Miele szakkereskedőjénél.

A TwinDos-adagolás aktiválása

A TwinDos-adagolás minden olyan programnál automatikusan aktiválva van, amelynél lehetséges az adagolás.

A(z) *TwinDos színes* érintógomb fényesen világít. A mosóprogramtól függően a(z) *TwinDos fehér* érintógomb tompán látható.

Tanács: a mosószerek adagolási mennyiségeit előre be vannak állítva. Túl erős habképződés esetén a(z) *P55* és a(z) *P57* programfunkcióval csökkentheti az adagolási mennyiségeket.

A TwinDos-adagolás módosítása

Módosíthatja a szennyes javasolt színösszetételét.

- *TwinDos fehér* érintógomb a fehér vagy világos textilákhoz
- *TwinDos színes* érintógomb a színes textilákhoz

TwinDos
Whites

TwinDos
Colours

A fényesen világító érintógomb aktív.

- Tetszés szerint érintse meg a(z) *TwinDos fehér* érintógombot.

A TwinDos-adagolás kikapcsolása

- Érintse meg a fényesen világító *TwinDos fehér* vagy *TwinDos színes* érintógombot.

Mindkét érintógomb tompán világít, és az adagolás kikapcsol.

5. Mosószer hozzáadása

A ruhák szennyezettségi foka

Három szennyezettségi fokot különböztetünk meg.

A TwinDos rendszeren keresztüli mosószeradagolási mennyiség, és az öblítéskori vízmennyiség **normál** szennyezettségi fokra van beállítva.

- Enyhe
Nem láthatók szennyeződések vagy foltok.
- Normál
Látható szennyeződések és/vagy kisebb foltok.
- Erős
Jól látható szennyeződések és/vagy foltok.

Tanács: A(z) *PS9* programozási funkcióval másik szennyezettségi fokot állíthat be.

További szerek alkalmazása a feltöltévolításhoz

Ha még további szereket használ a feltöltévolításhoz, a következő lehetőségei vannak:

- Booster kapszula használata és a kapszula adagolás aktiválása.
- Töltse a feltöltévolító sót a mosószeres fiók  rekeszébe.

5. Mosószer hozzáadása

Mosószeradagoló-fiókok

Bármilyen mosószert használhat, amely a háztartási gépekhez alkalmas. Vegye figyelembe a csomagoláson lévő használati és adagolási útmutatót.

Ügyeljen arra, hogy a TwinDos adagolás ki legyen kapcsolva.

Mosószer betöltése

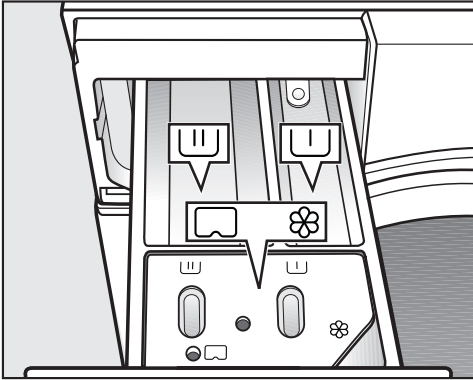

- Húzza ki a mosószeres fiókot és töltsse be a mosószert a kamrába.

☒ Mosószer az előmosáshoz

☒ Mosószer a főmosáshoz

☒ Öblítőszer, vasaláskönnyítő, folyékony keményítő vagy kapszula

Öblítőszer betöltése

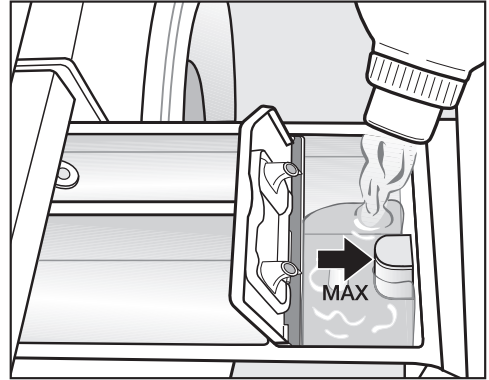

- Töltse az öblítőszert, a vasalást segítő, vagy a folyékony keményítőt a ☒ kamrába. **Ügyeljen a maximális betöltési magasságra.**

A legutolsó öblítéssel kerül a szer a ruhákhoz. A mosóprogram végén egy kis maradék víz marad a kamrában ☒.

Többszöri automatikus keményítés után tisztítsa ki az öblítőszer rekeszt és különösképpen a beszívócsövet.

5. Mosószer hozzáadása

Tippek az adagoláshoz

Az adagolásnál vegye figyelembe a ruhák szennyezettségi fokát és a töltet mennyiségét. Kisebb töltetmennyiség esetén csökkentse a mosószer mennyiségét (pl. fél töltetnél a mosószert $\frac{1}{3}$ -dal csökkentse).

Túl kevés mosószer következtében:

- a ruha nem lesz tiszta és idővel elszürkül és megkeményedik.
- penész képződhet a mosógépben.
- a zsírt nem távolítja el teljesen a ruhából.
- vízkő rakódhat le a fűtőtesteken.

Túl sok mosószer következtében:



- rossz lehet a mosási, öblítési és centrifugálási eredmény.
- nagyobb a vízfelhasználás az automatikusan elvégzett kiegészítő öblítés miatt.
- nagyobb a környezeti terhelés.

Tabletták vagy patronok behelyezése

A tablettákat vagy patronokat **mindig** közvetlenül a ruhához adja a dobba. A mosószer rekeszen keresztül nem lehet beadagolni.

Kapszula-adagolás

A kapszulák három különböző tartalommal állnak rendelkezésre:

-  = Textil ápolószerek (pl. öblítő, impregnálószer)
-  = Adalék (pl. mosószerhatás-javító)
-  = Mosószer (csak a főmosáshoz)

Egy kapszula mindig a megfelelő mennyiségű szert tartalmazza egy mosási művelethez.

A kapszulákat beszerezheti a Miele webáruházban (www.shop.miele.hu), a Miele gyári Ügyfélszolgálatán, vagy a Miele szakkereskedőjén keresztül.

 A kapszulák veszélyeztethetik az egészségét.

A kapszulában található anyagok lenyelés vagy bőrrel való érintkezés esetén egészségkárosító hatásúak lehetnek.

Tartsa a kapszulákat gyermekektől távol.

A kapszula-adagolás bekapcsolása

- Érintse meg a használni kívánt kapszula érintőgombját.

Érintőgomb



ehhez



ehhez



ehhez

Kapszula



Kapszula behelyezése

- Nyissa ki a mosószeres fiókot.

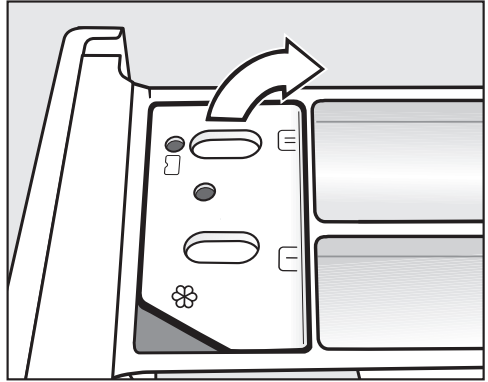

- Nyissa fel a rekesz fedelét /.

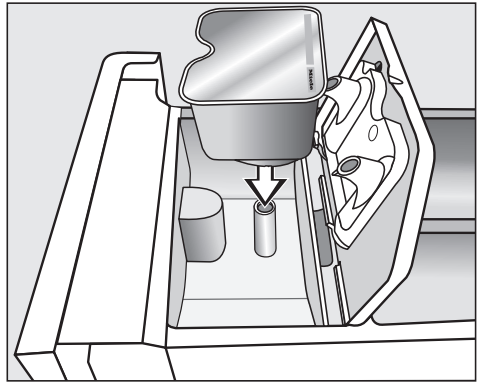

- Nyomja be erősen a kapszulát.



5. Mosószer hozzáadása



- Csukja le a fedelet és nyomja rá erősen.
- Csukja be a mosószeres fiókot.

A kapszula mosószeres fiókba való behelyezésével az kinyílik. Ha a kapszulát használat nélkül ismét eltávolítják a mosószeres fiókból, a kapszula kifolyhat.
A nyitott kapszulát dobja el.

A mindenkori kapszula-fajta tartalma a megfelelő időpontban kerül hozzáadásra a mosóprogramhoz.

A vízbefolyás a  kamrában a kapszula-adagolás esetén kizárólag a kapszulán keresztül történik. Ne töltsön be további öblítőszeret a  kamrába.

- A mosóprogram befejezése után távolítsa el az üres kapszulát.

Műszaki okokból kis mennyiségű víz marad a kapszulában.

Program indítása

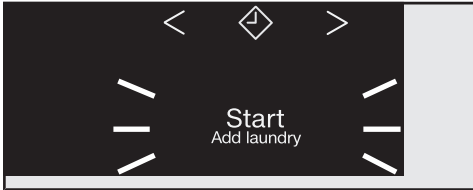

- Érintse meg a pulzálóan világító *Start/Textíliák utántöltése* érintőgombot.

Az ajtó reteszelt és a mosóprogram elindul.

Ha késleltetett indítást választott ki, akkor ez lefut az időkijelzőn. A késleltetett indítás lejáratá után vagy azonnal az indítás után az időkijelzőn látható a program időtartama.

Energiatakarékosság

Tíz perc után a kijelző elemek elsötétülnek. A *Start/Textíliák utántöltése* érintőgomb pulzálva világít.

A kijelző elemeit újra bekapcsolhatja:

- Érintse meg a *Start/Textíliák utántöltése* érintőgombokat (nincs hatással a futó programra).

Ruhanemű behelyezése a program működése közben (AddLoad)

Ruhák utántöltése vagy kivétele bármikor lehetséges, ameddig a kezelőfelületen nem a(z)  piktogram világít.

- Érintse meg a(z) *Start/Textíliák utántöltése* érintőgombot.

Az időkijelzőn körbe-körbe forgó vonalak jelennek meg: *L _] ... [_] ... [_]*

Ha az időkijelzőn a(z) *Add* szó jelenik meg, akkor az ajtót ki lehet nyitni.

- Nyissa ki az ajtót, és helyezzen be vagy vegyen ki ruhaneműket.
- Zárja be az ajtót.
- Érintse meg a(z) *Start/Textíliák utántöltése* érintőgombot.

A mosóprogram folytatódik.

Ruhák utántöltése vagy kivétele általában akkor nem lehetséges, ha:

- a mosóvíz hőmérséklete 55 °C felett van.
- a vízszint a dobban meghalad egy meghatározott értéket.

7. A program vége

Ajtó kinyitása és ruhák kivétele

A gyűrdésvédelem alatt az ajtó még reteszelt állapotban van. A kezelőfelület az első tíz percben világít. Ezt követően kialszik a kezelőfelület és a *Start/Textil-ák utántöltése* érintőgomb pulzálva világít.

- Forgassa a programválasztót az  állásra.

Az időkijelzőn megjelenik: -0- és a  ellenőrzőlámpa kialszik.

Az ajtó reteszelése kiold.

Tanács: A gyűrdésvédelem végét követően az ajtó reteszelése automatikusan kiold.

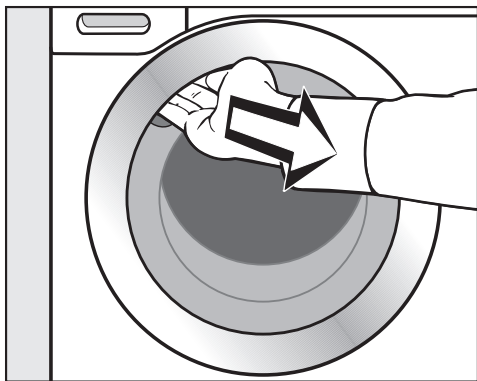

- Nyúljon be a mélyedésbe és nyissa ki az ajtót.
- Vegye ki a ruhákat.

A dobban felejtett ruhadarabok a következő mosásnál összemehetnek vagy elszínezhetnek más ruhákat. Vegyen ki minden ruhadarabot a dobból.

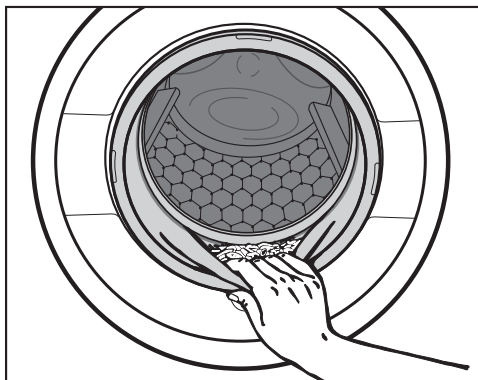

- Ellenőrizze, hogy nincs-e idegen tárgy az ajtón lévő tömítőgyűrűben.

Tanács: Hagyja nyitva az ajtót résnyire, hogy a dob megszáradhasson.

- Ha kapszulát használ, távolítsa el a használt kapszulát a mosószer-adagoló fiókból.

Tanács: Hagyja nyitva résnyire a mosószer-adagoló fiókot, hogy megszáradhasson.

Végcentrifugálási fordulatszám a mosóprogramban

A program kiválasztásakor a kezelőpanelel a mosóprogramhoz optimális centrifugálási sebesség érintőgombja fényesen világít.

Néhány mosási programnál magasabb fordulatszám választható.

A táblázatban a legmagasabb választható fordulatszám van megadva.

Program	ford./perc
ECO 40-60	1600
Pamut	1600
Könnyen kezelhető	1200
Kímélő	900
Gyapjú 	1200
Expressz 20	1200
Sötét ruha/Farmer	1200
Ingek/Blúzok	900
Impregnálás	1200
Szivattyúzás / Centrifugálás	1600

Öblítő centrifugálás

A mosott ruhát a főmosás után és az öblítési műveletek között a gép kicentrifugázza. A végcentrifugálási fordulatszám csökkentésénél adott esetben az öblítő centrifugálások fordulatszáma is csökken. A *Pamut* programban 700 ford./perc alatti fordulatszámnál a készülék egy kiegészítő öblítési műveletet iktat be.

Öblítés állj (végcentrifugálás) kihagyása

■ Érintse meg az  érintőgombot (öblítés állj).

A ruhaneműk az utolsó öblítés után a vízben maradnak. Elkerülheti a gyűrődésképződést, ha a ruhákat a program vége után nem veszi ki rögtön a mosógépből.

Centrifugálás a program végén

A kezelőfelületen az optimális fordulatszám érintőgombja világít. A fordulatszámot módosíthatja.

■ Érintse meg a *Start/Textiliák utántöltése* érintőgombot.

Nincs centrifugálás a program végén

■ Csökkentse a centrifugálási fordulatszámot 0 értékre.

■ Érintse meg a *Start/Textiliák utántöltése* érintőgombot.

Öblítő centrifugálás és végcentrifugálás kihagyása

■ Nyomja meg az  OK érintőgombot.

Az utolsó öblítési művelet után a vizet a gép kiszivattyúzza és a gyűrődésvédelem bekapcsolódik.

Ennél a beállításnál néhány programban egy kiegészítő öblítési művelet kerül elvégzésre.

Késleltetett indítás

A Késleltetett indítás funkcióval későbbi programindítást tud kiválasztani.

Ez a funkció akkor aktív, amikor a(z) *P99* SmartGrid programozási funkció ki van kapcsolva.

30 perc és legfeljebb 24 óra közötti időtartammal késleltetett programindítás választható. Ily módon pl. kedvező éjszakai áramtarifákat használhat.

Késleltetett indítás kiválasztása

- Válassza ki a kívánt mosóprogramot.
- Érintse meg az  érintőgombot.

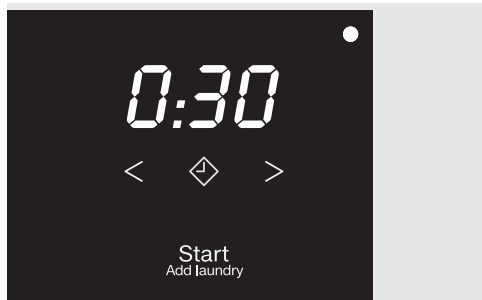

Az  érintőgomb világít.

- Érintse meg a < vagy > érintőgombot annyiszor, amíg a kívánt késleltetett indítás időpontja világít az időkijelzőn.
- kevesebb, mint 10 óra esetén, a késleltetett indítási idő 30 perces lépésekben változik
- több, mint 10 óra esetén, a késleltetett indítási idő 1 órás lépésekben változik

Késleltetett indítás elindítása





- Érintse meg a villogó *Start/Textíliák utántöltése* érintőgombot.

A késleltetett indítás elindult, és lefut az időkijelzőn.

Az elindított késleltetett indítás módosítása vagy megszakítása

A kiválasztott késleltetett indítás elindítása után módosításra már nincs lehetőség.

- Forgassa a programválasztót a(z)  állásra.
- Forgassa a programválasztót egy tetszőleges programra.

Az időkijelzőn forgó sávok ... ...  vagy  jelennek meg.

Az ajtóreteszelés kiold.

- Válasszon ki egy programot és tetszés szerint egy új késleltetett indítási időt.

SmartStart

A SmartStart funkcióval meghatároz egy időtartamot, amely során mosógépe automatikusan elindítható kívülről. Az indítás pl. az energiaszolgáltatójától érkező jel hatására történik, amikor az áramtarifa különösen kedvezőre vált.

Ez a funkció akkor aktív, amikor a(z) *P98* SmartGrid programozási funkció be van kapcsolva.

Az időtartamot 30 perc és 24 óra közötti értéken határozhatja meg. Ebben az időtartamban a mosógép a kívülről érkező jelre vár. Ha a meghatározott időtartamon belül nem érkezik jel, a mosógép elindítja a mosóprogramot.

Az időtartam beállítása

Ha aktiválva van a(z) *P98* SmartGrid programozási funkció, akkor megváltozik a(z) ◆ érintőgomb funkciója. Az időkijelzőn nem a késleltetett indítási idő jelenik meg, hanem az az időtartam, amelyen belül automatikusan elindítható a mosógép (lásd „Programozási funkciók“ című fejezet, „*P98* SmartGrid“ című bekezdés).

Az eljárási mód megegyezik a késleltetett indítás idejének beállításával.



- Érintse meg a(z) ◆ érintőgombot.
- A(z) < vagy > érintőgombbal állítsa be a kívánt időtartamot.
- Érintse meg a(z) Start/Textíliák utántöltése érintőgombot.

Az időkijelzőn a(z) *Err* kijelzés jelenik meg.

Programáttekintés

ECO 40-60		maximum 8,0 kg	
Termék	Átlagosan szennyezett pamuttextíliákhoz		
Tipp	Egy mosási ciklusban egy adag vegyes, 40 °C-on és 60 °C-on mosható pamuttextíliából álló mosás mosható ki. Pamuttextíliák mosásánál energia- és vízfelhasználás szempontjából ez a leghatékonyabb program.		
Útmutató a vizsgálóintézetek számára: Tesztprogram a Bizottság (EU) környezettudatos tervezési követelményekről szóló 2019/2023 rendelete és az energiacímkézéssel szembeni követelményekről szóló 2019/2014 rendelete betartásának igazolására. Az összehasonlító vizsgálatoknál a TwinDos adagolást ki kell kapcsolni.			
Pamut		90 °C-tól hideg vízig	legfeljebb 8,0 kg
Textília	Pólók, alsóneműk, asztali textíliák stb., pamut, vászon vagy kevert szálás textíliák		
Tipp	Rendkívüli higiénés követelmények esetén válasszon 60 °C-os vagy magasabb hőmérséklet-beállítást. Ha előmosást kell végezni, akkor forgassa a programválasztót a(z) <i>Előmosással</i> állásra.		
Megjegyzés a vizsgálóintézetek számára: Pamut 20 °C: program enyhén szennyezett pamut ruhaneműhöz Tesztprogram az EU 2019/2023 sz. környezetbarát tervezésre vonatkozó rendelkezések.			
Könnyen kezelhető		60 °C-ostól hideg vízig	maximum 4,0 kg
Termék	Műszálás anyagok, kevertszálás szövetek vagy könnyen kezelhető pamut textíliák		
Tipp	Könnyen gyűrődő textíliáknál csökkentse a végcentrifugálási fordulatszámot.		

Programáttekintés

Kímélő		40 °C-tól hideg vízig	maximum 3,0 kg
Termék	<p>Műszálás anyagból, kevertszálás anyagból, viszkózból készült érzékeny textíliák</p> <p>Funkciós textíliák, mint a membránokkal ellátott kültéri dzsekik és nadrágok, mint pl. Gore-Tex®, SYMPATEX®, WINDSTOPPER® stb.</p> <p>Függönyökhöz, amelyet a gyártó gépi mosásra alkalmasnak jelölt.</p>		
Tipp	<ul style="list-style-type: none"> - Outdoor ruházat esetén: zárja össze a tépőzárakat és a cipzárakat és ne használjon öblítőt. - Szükség esetén a kültéri textíliák az <i>Impregnálás</i> programmal utókezelhetők. Nem ajánlott minden mosás után elvégezni az impregnálást. - Gyűrődésérzékeny textíliáknál hagyja el a centrifugálási fordulatszámot. 		
Gyapjú 		40 °C-ostól hideg vízig	maximum 2,0 kg
Termék	Gyapjú vagy gyapjúval kevert textíliák		
Tipp	Könnyen gyűrődő textíliáknál vegye figyelembe a végcentrifugálási fordulatszámot.		
MobileStart 			
A program választás és kezelés a Miele App-on keresztül történik.			
Expressz 20		40 °C-tól hideg vízig	maximum 3,5 kg
Termék	Pamut textíliák, amelyeket alig hordtak vagy csak a legcsekélyebb mértékben szennyezettek		
Tipp	A <i>Rövid</i> extra automatikusan bekapcsol.		

Programáttekintés

Sötét ruha/Farmer		60 °C-tól hideg vízig	maximum 3,0 kg
Termék	Fekete és sötét, pamutból, kevert szövetből és farmeranyagból készült ruhadarabok		
Tipp	<ul style="list-style-type: none"> - Kifordítva mossa. - A farmeranyagból készült ruhák az első mosásoknál gyakran „eresztik“ a színüket. Ezért a világos és sötét holmikát külön mossa. 		
Ingek/Blúzok		60 °C-tól hideg vízig	maximum 1,0 kg/2,0 kg
Termék	Pamut és kevertszálás ingek és blúzok		
Tipp	<ul style="list-style-type: none"> - A gallért és mandzsettákat a szennyeződéstől függően előzetesen kezelje. - A selyemből készült ingekhez és blúzokhoz a <i>Kímélő</i> programot használja. - Ha az előre beállított <i>Elővasalás</i> extra funkció ki van kapcsolva, a maximális töltetmennyiség 2,0 kg-ra nő. 		
Impregnálás		40 °C	maximum 2,5 kg
Termék	Mikroszálás anyagok, túlnyomórészt szintetikus szálból álló siruhák vagy asztalterítők utókezeléséhez, víz- és szennytaszító hatás elérése		
Tipp	<ul style="list-style-type: none"> - A termékeket frissen kell kimosni, és centrifugálni vagy szárítani kell. - Az optimális hatás elérésére javasolt az utólagos hőkezelés. Az utólagos hőkezelés történhet egy szárítóban való szárítással vagy vasalással. 		
Szivattyúzás / Centrifugálás			-
Tipp	<ul style="list-style-type: none"> - Csak szivattyúzás: a fordulatszámot állítsa az  állásra - Ügyeljen a beállított fordulatszámra 		

A mosóprogramokat az Extrák segítségével ki tudja egészíteni.

Extrák kiválasztása

Az Extrákat a kezelőpanel megfelelő érintőgombjával választhatja ki vagy vetheti el.

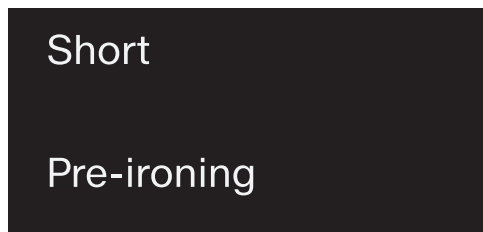

- Érintse meg a kívánt Extra érintőgombját.

A megfelelő gomb fényesen világít.

Nem mindegyik Extra választható ki az összes mosóprogram esetében.

Ha az érintőgomb nem világít, nem választható ki az Extra. Az Extra nem aktívható érintéssel.

Rövid

Enyhén szennyezett textíliákhoz felismerhető folt nélkül.

A mosási idő lerövidül.

Elővasalás

A gyűrődés csökkentéséhez a ruhát a program végén a készülék kisimítja. Az optimális eredmény elérése érdekében csökkentse 50 %-kal a töltet mennyiségét. A kisebb töltetmennyiségek javítják a végeredményt.

A ruházatnak gépben száríthatónak ☺
☺ és vasalhatónak ☹ ☹ kell lennie.

Előmosás

Nagyobb szennyeződések, pl. por, homok eltávolítására.

A következő Extra funkciók választhatók a programokhoz



















	Rövid	Elővasalás	Előmosás
ECO 40-60	–	–	–
Pamut	●	●	●
Könnyen kezelhető	●	●	–
Kímélő	●	●	–
Gyapjú 🧶	–	–	–
Expressz 20	✓	●	–
Sötét ruha/Farmer	●	●	–
Ingek/Blúzok	●	✓	–
Impregnálás	–	–	–
Szivattyúzás / Centrifugálás	–	–	–

● = választható



✓ = automatikusan bekapcsolva

– = nem választható

Programlefutás

	Főmosás		Öblítés		Centrifugálás
	Vízszint	Mosási ritmus	Vízszint	Öblítési műveletek	
ECO 40-60		(A)		2-3 ²	✓
Pamut		(A)		2-4 ^{1,2}	✓
Könnyen kezelhető		(B)		2-3 ²	✓
Kímélő		(C)		2-3 ²	✓
Gyapjú 		(E)		2	✓
Expressz 20		(A)		1	✓
Sötét ruha/Farmer		(B)		3-4 ²	✓
Ingek/Blúzok		(C)		3	✓
Impregnálás	–	(B)		1	✓
Szivattyúzás / Centrifugálás	–	–	–	–	✓

A jelmagyarázat a következő oldalon található.

-  = alacsony vízszint
 = közepes vízszint
 = magas vízszint
Ⓐ = intenzív ritmus
Ⓑ = normál ritmus
Ⓒ = érzékeny ritmus
Ⓔ = kézi mosás ritmus
✓ = elvégzésre kerül
- = nem kerül elvégzésre

A mosógép teljesen elektronikus vezérléssel felszerelt mennyiségi automatikával rendelkezik. A mosógép a szükséges vízmennyiséget a betöltött mennyiségtől és a betöltött szennyes ruha vízfelszívó-képességétől függően önállóan határozza meg.

Az itt felsorolt programlefutások mindig az alapprogramra vonatkoznak, maximális töltet mennyiségénél.

A programlefutás különlegeségei

Gyűrődésvédelem:

A dob a program vége után még akár 30 percig mozog a ruhák gyűrődésének elkerülése érdekében.

Kivétel: A *Gyapjú*  programban nincs gyűrődésvédelem.

A mosógépet bármikor kinyithatja.

¹⁾ 60 °C és magasabb választott hőmérsékleteknél két öblítés fut le. 60 °C alatti választott hőmérsékleteknél három öblítés fut le.

²⁾ Az alábbiaknál egy kiegészítő öblítési művelet következik:

- túl sok hab a dobban
- a végcentrifugálás fordulatszáma kisebb, mint 700 ford./perc

A program lefutásának megváltoztatása

Program módosítása (gyerekzár)





A program, a hőmérséklet, a centrifugálási fordulatszám vagy a választott Extrák módosítása az elindítást követően nem lehetséges. Ilyen módon megakadályozható, hogy pl. gyerekek véletlenül módosítsák a beállításokat.

Ha a mosógépet a program futása közben leállítják, a készenléti funkció 15 perc után nem teljesen kapcsolja ki a mosógépet. A dob még tartalmazhat vizet, ezért a biztonsági funkciók továbbra is aktívak maradnak.

A program megszakítása

A mosóprogramot bármikor megszakíthatja a programindítás után.

- Forgassa a programválasztót az  állásra.
- Forgassa a programválasztót bármely állásra.





Az időkijelzőn forgó sávok ...  ...  vagy  jelennek meg.

A készülék kiszivattyúzza a vizet, majd az ajtó retesz felold.







Új program kiválasztása

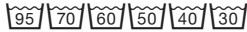

- Forgassa a programválasztót a kívánt mosóprogramra.
- Ellenőrizze, hogy van-e még mosószer a mosószeradagoló-fiókban. Ha már nincs több mosószer, töltsen meg újra mosószerrel.
- Érintse meg a *Start/Textíliák utántöltése* érintőgombot.





Kezelési piktogramok





Mosás	
A kádban lévő fokszám azt a maximális hőmérsékletet adja meg, amellyel a terméket moshatja.	
	normál mechanikus igénybevétel
	kímélő mechanikus igénybevétel
	rendkívül kímélő mechanikus igénybevétel
	kézi mosás
	nem mosható



Példa a programválasztásra

Program	Ápolási piktogramok
Pamut	
Könnyen kezelhető	
Kímélő	
Gyapjú 	
Expressz 20	

Szárítás	
	normál hőmérséklet
	csökkentett hőmérséklet
	gépben nem szárítható

Vasalás és mángorlás	
	kb. 200 °C
	kb. 150 °C
	kb. 110 °C
	A gőzös vasalás helyrehozhatatlan károkat okozhat.
	A vasalás/mángorlás tilos

Professzionális tisztítás	
	Tisztítás vegyi oldószerekkel. A betűk a tisztítószerket jelölik.
	
	Nedves tisztítás
	A vegyszeres tisztítás tilos

Fehérités	
	minden oxidációs fehéritőszer engedélyezett
	csak oxigéntartalmú fehéritőszer engedélyezett
	A fehérités tilos

Mosószer

A helyes mosószer

Minden olyan mosószert használhat, amely alkalmas háztartási mosógéphez. Alkalmazási és adagolási útmutatások a mosószer csomagolásán találhatók.

Az adagolás a következőktől függ:

- a ruhák szennyezettségi fokától
 - a ruhák mennyiségétől
 - a víz keménységétől
- Amennyiben nem ismeri a keménységi tartományt, tájékozódjon a vízműveknél.

Vízlágyító

A II. és III. keménységi tartományban a mosószer megtakarítása érdekében vízlágyítót adagolhat a mosáshoz. A helyes adagolás a csomagoláson található. Először a mosószert, majd azután a vízlágyítót töltsse be.

A mosószert ekkor az I. keménységi tartomány szerint adagolhatja.

Vízkeménységek

Keménységi tartomány	Összkeménység mmol-ban	Német keménységi fok °d
Lágy (I)	0 – 1,5	0 – 8,4
Közepes (II)	1,5 – 2,5	8,4 – 14
Kemény (III)	2,5 felett	14 felett

Adagolási segítségek

A mosószer adagolásához használja a mosószer gyártója által mellékelte adagolási segítségeket (Adagológolyó), különösen a folyékony mosószereknél.

Utántöltő csomagolások

Mosószerek vásárlásánál ha lehetséges, használja az utántöltő csomagolásokat a hulladék mennyiségének csökkentése céljából.

Színeltávolítás/festés

 A színeltávolító szerek károkat okozhatnak.

A színeltávolító szerek a mosógép korrodálásához vezetnek.

Ne használjon színeltávolító szert a mosógépben!

A mosógépben való festés csak háztartási méretekben megengedett. A festéskor használt só tartós használat esetén megtámadja a nemesacélt. Szigorúan tartsa be a festékgyártó előírásait.

Ruhák utókezelésének anyagai





Az Öblítőszerek lágy tapintást adnak a textíliáknak és megelőzik a gépi szárítás okozta statikus feltöltődést.

A Vasalást segítő szintetikus keményítőszerek és a textíliáknak keményebb fogást adnak.

A Keményítő a textíliáknak merevséget és teltséget kölcsönöz.

Miele mosószer-javaslat

A Miele mosószert a Miele speciálisan a Miele mosógépekkel való napi használatra fejlesztette ki. A mosószerről további információkat a „Mosó- és ápolószerek“ című fejezetben talál.

	Miele UltraPhase 1 és 2	Miele kapszulák		
				
ECO 40-60	✓	-	✓	✓
Pamut	✓	-	✓	✓
Könnyen kezelhető	✓	-	✓	✓
Kímélő	✓	✓	✓	-
Gyapjú 	-	✓	-	-
Expressz 20	✓	-	✓	-
Sötét ruha/Farmer	✓	✓	✓	-
Ingek/Blúzok	✓	-	✓	✓
Impregnálás	-	-	✓	-

Mosószer

Mosószerajánlások az (EU) 1015/2010 számú rendelete szerint

Az ajánlások a „Programáttekintés“ fejezetben megadott hőmérséklet-tartományokra érvényesek.

	Univerzális-	Színes-	Finom és gyapjú- mosószer	Speciális-
ECO 40-60	✓	✓	-	-
Pamut	✓	✓	-	-
Könnyen kezelhető	-	✓	-	-
Kímélő	-	-	✓	-
Gyapjú 🧶	-	-	✓	✓
Expressz 20	-	✓ ¹	-	-
Sötét ruha/Farmer	-	✓ ¹	-	✓
Ingek/Blúzok	✓	✓	-	-

- ✓ Javaslattal
- nincs javaslat
- 1 Folyékony mosószer
2 Mosópor

A TwinDos-flakon cseréje

1. Az 1-es fiókban lévő flakon kiürülését a program kezdetén a(z) *TwinDos fehér* érintőgomb villogása jelzi.
2. Az 2-es fiókban lévő flakon kiürülését a program kezdetén a(z) *TwinDos színes* érintőgomb villogása jelzi.

A flakon előkészítése

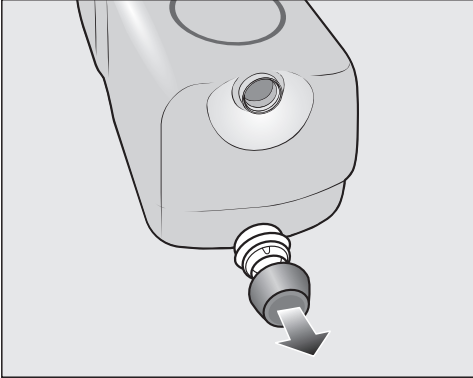

- Távolítsa el a kupakot a flakonról.

vagy

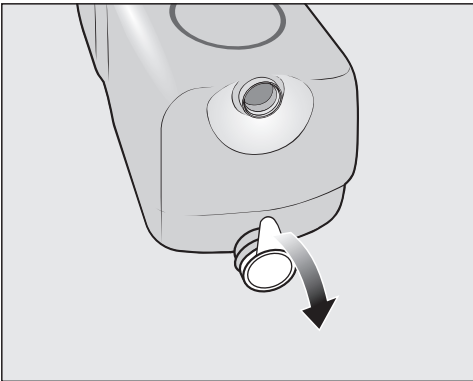

- Távolítsa el a teljes zárófóliát a flakonról.

 Károsodás veszélye a zárófólia miatt

A visszamaradó fóliadarabok tömítelési problémát okozhatnak a TwinDos rendszerben.

Az új flakon behelyezése előtt távolítsa el a teljes zárófóliát a flakonról.

A flakon cseréje

- Kapcsolja be a mosógépet.

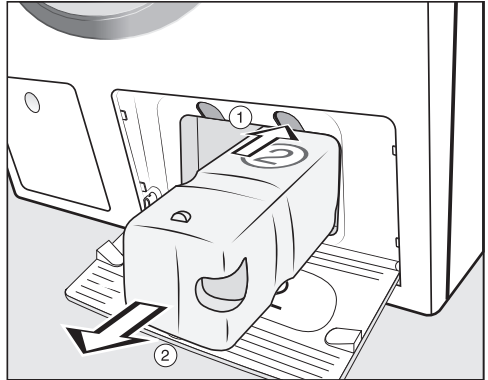

① A reteszelés feloldásához nyomja meg a flakon felett lévő sárga gombot.

② Húzza ki a flakont.

- Helyezzen be egy új flakont.
- Érintse meg a villogó érintőgombot.

A számláló 0-ra vált.

Tisztítás és ápolás

Burkolat és kezelőpanel tisztítása

⚠ A hálózati feszültség áramütést okozhat.

Kikapcsolt mosógépnél hálózati feszültség van jelen.

A tisztítás és ápolás előtt húzza ki a hálózati csatlakozót.

⚠ A behatoló víz károkat okoz.

A vízsugár nyomásával víz kerülhet a mosógépbe és károsíthatja az alkatrészeket.

Ne spriccelje le a mosógépet vízszugárral.

- Tisztítsa le a burkolatot és a kezelőpanelt egy enyhe tisztítószerrel vagy szappanoldattal és szárítsa meg mindkettőt egy puha ronggyal.
- A dobot egy erre alkalmas nemesacél-tisztítószerrel tisztítsa meg.

⚠ A tisztítószerek károkat okozhatnak.

Ne használjon oldószertartalmú tisztítószereket, súrolószereket, üveg- vagy általános célú tisztítószert! Ezek megsérthetik a műanyag felületeket és egyéb alkatrészeket.

Ne használjon ilyen tisztítószereket.

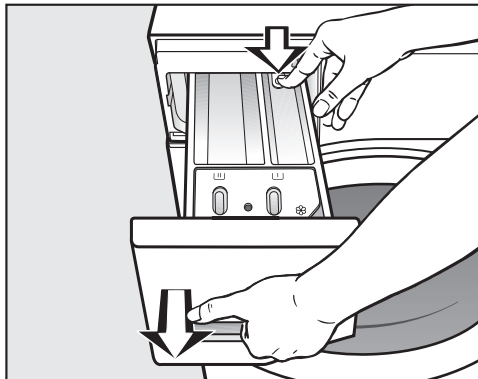

A mosószer adagoló fiókok tisztítása

A mosószer adagoló fiók kivétele





- Húzza ki ütközésig a mosószeres fiókot, majd nyomja meg a kireteszelő gombot és vegye ki a mosószeres fiókot.
- Meleg vízzel tisztítsa meg a mosószeres fiókot.

A / fiók szívócsövének és csatornájának tisztítása

A folyékony keményítő ragacsossá teszi a fiókot. A szívócső a /  fiókban nem működik és a fiók túlfolyhat.

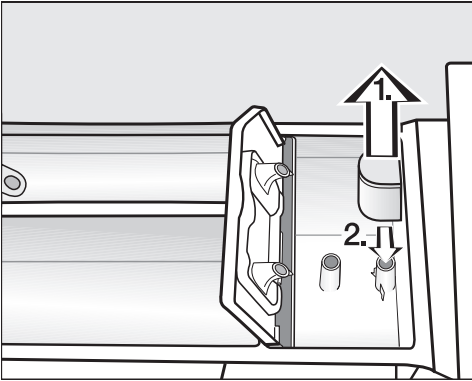
Különös gondossággal tisztítsa meg a beszívócsövet a folyékony keményítő többszöri használata után.



1. Húzza ki a szívócsövet a  kamrából és meleg folyóvíz alatt tisztítsa meg. Tisztítsa meg azt a csövet is, amely fölé a szívócső be van dugva.
2. Helyezze vissza a beszívócsövet.

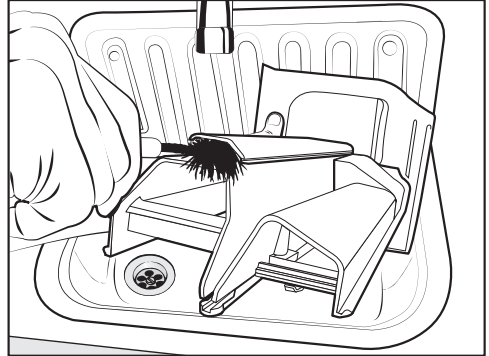

- Az öblítőszer helyét meleg vízzel és egy kefével tisztítsa meg.

Mosószeres fiók helyének tisztítása

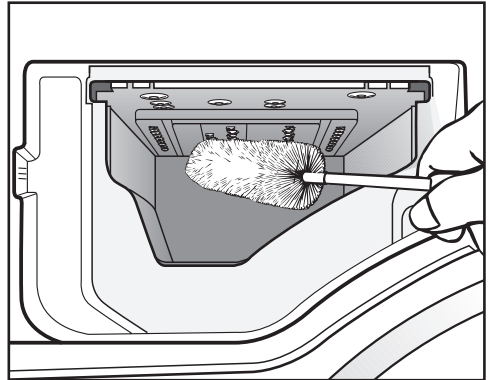

- Egy üvegmosó kefével távolítsa el a mosószeres fiókba befecskendező szelepekről a mosószer-maradványokat és a vízkőlerakódásokat.
- Helyezze vissza a mosószer-adagoló fiókot.

Tanács: A gyorsabb száradás érdekében résnyire hagyja nyitva a mosószer-adagoló fiókot.

Tisztítás és ápolás

A bemeneti vízszűrő tisztítása

A mosógépnek a vízbevezető szelep védelmére van két szűrője. Ezeket a szűrőket kb. hat havonta ellenőrizni kell. A vízellátás gyakori megszakadása esetén ez az időszak rövidebb lehet.

A vízbefolyó tömlőben lévő szűrő tisztítása

- Zárja el a vízcsapot.
- Csavarozza le a befolyótömlőt a vízcsapról.

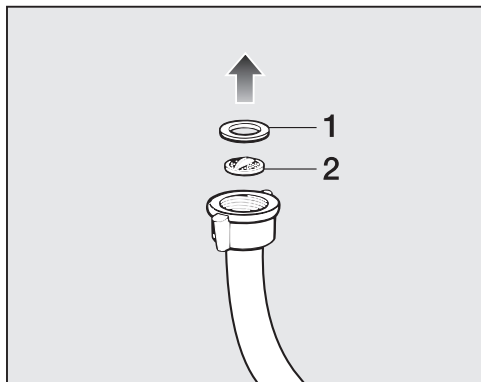

- Húzza ki az **1** gumitömítést a megvezetésből.
- Fogja meg a műanyag szűrő **2** kiemelkedését egy hegyes fogóval és húzza ki a műanyag szűrőt.
- Tisztítsa meg a szűrőt.
- A visszaszerelés fordított sorrendben történik.

A vízbefolyó-szelep csatlakozó-csonkjában elhelyezett szűrő tisztítása

- Egy fogóval óvatosan csavarja le a bordázott műanyag anyát a befolyó-csonkról.

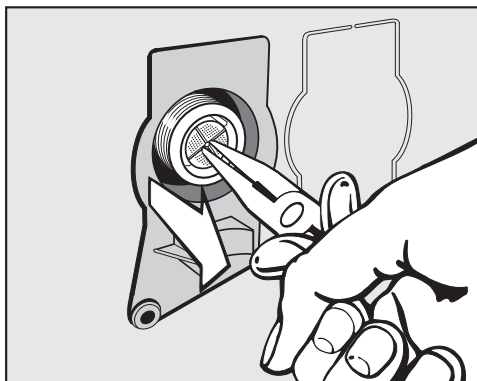

- Húzza ki a szűrőt a kiemelkedésénél egy hegyes fogóval.
- Tisztítsa meg a szűrőt.
- A visszaszerelés fordított sorrendben történik.

A szűrőket a tisztítás után ismét be kell helyezni.

- Csavarozza rá szorosan a tömlőt a vízcsapra.
- Nyissa meg a vízcsapot.

Ügyeljen arra, hogy a tömlőből ne lépjen ki víz.
Húzza meg a tömlőt.

A TwinDos rendszer ápolása

 A beszáradt mosószer károkat okozhat.

A használat hosszabb szünetelése esetén (több, mint két hónap) a mosószer nyúlóssá válhat vagy beszáradhat a tömlőkbe. A tömlők eltömődhetnek és utána az Ügyfélszolgálatnak kell azokat kitisztítani. Tisztítsa meg a TwinDos rendszert.

A tisztításhoz szüksége lesz a www.shop.miele.hu webhelyen elérhető „TwinDosCare” tisztítóflakonra.

A mosógépnek van tisztítóprogramja a TwinDos rendszer tisztításához. A tisztítóprogram kitisztítja a mosógép belsejében elhelyezett tömlőket.

Az ápolóprogram indítása

A(z) ① jelű fiók és a(z) ② jelű fiók ápolóprogramja a(z) *P5B* programozási funkcióval indítható el.

Belépés a programozási szintre

Előfeltétel:

- A mosógép be van kapcsolva (a programválasztó valamelyik mosóprogramra van állítva).
- A mosógép ajtaja nyitva van.

① Érintse meg a(z) *Start/Textíliák utántöltése* érintőgombot, és tartsa megérintve a(z) ②–③ lépés alatt.

② Csupkja be a mosógép ajtaját.

Várjon, amíg a(z) *Start/Textíliák utántöltése* érintőgomb folyamatosan nem kezd világítani ...

③ ... majd engedje el a(z) *Start/Textíliák utántöltése* érintőgombot.

Az időkijelzőn kb. 4 másodperc elteltével világítani kezd a(z) *P13* kijelzés.

④ Érintse meg a(z) > vagy a(z) < érintőgombot annyiszor, amíg a(z) *P5B* kijelzés nem lesz látható az időkijelzőn.

⑤ Hagyja jóvá a(z) *Start/Textíliák utántöltése* érintőgombbal.

Az időkijelzőn a(z) *-00* kijelzés világít.

⑥ Érintse meg a(z) > érintőgombot.

Az időkijelzőn a(z) *-01* kijelzés világít.

⑦ Hagyja jóvá a(z) *Start/Textíliák utántöltése* érintőgombbal.

Az időkijelzőn a(z) *UPI* kijelzés villog.

■ Helyezze a tisztítóflakont a(z) ① jelű fiókba.

⑧ Hagyja jóvá a(z) *Start/Textíliák utántöltése* érintőgombbal.

Megtörténik a(z) ① jelű fiók tisztítása.

Tanács: A(z) ② jelű fiók tisztításához úgy kell eljárni, mint a(z) ① jelű fióknál, azonban a(z) ⑥ lépésnél a(z) > érintőgombot kétszer kell megérinteni. Az időkijelzőn a(z) *-02* kijelzés világít.

A fiók tisztítása

A visszamaradó mosószermaradványok beragadáshoz vezethetnek.

■ A flakonok cseréjekor nedves kendővel tisztítsa meg a fiók belsejét.

Mi a teendő, ha ...

A legtöbb üzemzavart és hibát, amelyek a napi üzemeltetés során felléphetnek, saját maga is el tudja hárítani. Sok esetben időt és költséget takaríthat meg, mivel nem kell hívnia az ügyfélszolgálatot.



A www.miele.com/service oldalon tájékozódhat a hibák önálló elhárításának módjáról.

A következő táblázatok segítenek önnek abban, hogy megtalálja az üzemzavar vagy a hiba okát, és elhárítsa azt.

Nem lehet elindítani egyetlen mosóprogramot sem







Probléma	Ok és elhárítás
A kezelőfelület sötét marad.	A mosógép nem kap áramot. <ul style="list-style-type: none">■ Ellenőrizze, hogy a hálózati dugasz csatlakoztatva van-e.■ Ellenőrizze, hogy a biztosító rendben van-e.
	A mosógép energiatakarékossági okokból automatikusan kikapcsolt. <ul style="list-style-type: none">■ Kapcsolja be a mosógépet a programválasztó gombbal.
Az időkijelzőn váltakozva jelenik meg a F és a 34 szimbólum.	Az ajtó nincs rendesen bezárva. Az ajtó reteszélése nem tudott bepattanni. <ul style="list-style-type: none">■ Zárja be újra az ajtót.■ Indítsa újra a programot. Ha ismételten megjelenik a hibajelzés, akkor hívja az Ügyfélszolgálatot.
Bekapcsolás után a(z) UP jelzés látható az időkijelzőn.	A mosógéphez rendelkezésre áll egy frissítés. További információkat a „Programozási funkciók“ fejezet „PP RemoteUpdate“ szakaszában talál.

A program megszakítása és egy hiba ellenőrző lámpa világít a kijelzőn



Probléma	Ok és elhárítás
A hibajelző ellenőrző-lámpa  világít, az idő-kijelzőn váltakozva jelenik meg a F és a // és hangjelzés szólal meg.	<p>A vízvezetés akadályozott vagy korlátozott. A kifolyótömlő túl magasan van.</p> <ul style="list-style-type: none"> ■ Tisztítsa meg a lúgszűrőt és a lúgszivattyút. ■ A maximális szivattyúzási magasság 1 méter.
A hibajelző ellenőrző-lámpa  világít, az idő-kijelzőn váltakozva jelenik meg a F és a I0 és hangjelzés szólal meg.	<p>A vízbevezetés el van zárva vagy korlátozott.</p> <ul style="list-style-type: none"> ■ Ellenőrizze, hogy a vízcsap eléggé nyitva van-e. ■ Ellenőrizze, hogy a befolyó tömlő meg van-e törve. ■ Ellenőrizze, hogy a víznyomás túl alacsony-e. <p>A vízbevezetés szűrője eldugult.</p> <ul style="list-style-type: none"> ■ Tisztítsa meg a szűrőt.
A hibajelző ellenőrző-lámpa  világít, az idő-kijelzőn váltakozva jelenik meg a F és a 138 és hangjelzés szólal meg.	<p>Bekapcsolt a vízvédelmi rendszer.</p> <ul style="list-style-type: none"> ■ Zárja el a vízcsapot. ■ Hívja az Ügyfélszolgálatot.
A időkijelzőn F és XXX váltakozva jelenik meg, és hangjelzés hallható.	<p>Meghibásodás áll fenn.</p> <ul style="list-style-type: none"> ■ Kapcsolja le a mosógépet az áramról. Húzza ki a csatlakozó dugót a hálózati csatlakozóból, vagy kapcsolja ki a ház biztosítóját. ■ Várjon legalább két percet mielőtt a mosógépet ismét csatlakoztatja az áramhálózathoz. ■ Kapcsolja be újra a mosógépet. ■ Indítsa el újra a programot. Ha ezután újból megjelenik a hibaüzenet, hívja az Ügyfélszolgálatot.

Mi a teendő, ha ...

Szimbólum a programlefutás alatt az időkijelzőn

	Ok és elhárítás
A -0- világít	A programválasztó a programstart után egy másik pozícióra lett elforgatva. ■ Forgassa a programválasztót az eredeti állására.
Az időkijelzőn rövid ideig világít a(z)  a programválasztásnál.	A mosógép kijelzi, hogy csatlakoztatva van a hálózatra.
Az időkijelzőn világít a(z)  a(z) <i>MobileStart</i>  program kiválasztásánál.	A távvezérlés ki van kapcsolva. ■ A mosógép Appon keresztül kezeléséhez aktiválja a távvezérlés <i>PS7</i> programozó funkcióját.
Az időkijelzőn világít a(z)  a(z) <i>MobileStart</i>  program kiválasztásánál.	A mosógép csatlakozik a hálózatra és az Appon keresztül kezelhető.
Az időkijelzőn világít a(z)  a(z) <i>MobileStart</i>  program kiválasztásánál.	Nincs beállítva a Miele@home. ■ Csatlakoztassa a hálózatra a mosógépet, lásd az „Első üzembe helyezés“ fejezetet a „2. Miele@home beállítása“ szakaszban.

A program végén a kezelőfelületen világít egy ellenőrzőlámpa

Probléma	Ok és elhárítás
Világít a(z)  ellenőrző lámpa.	Túl sok hab képződött mosás közben. <ul style="list-style-type: none"> ■ A következő mosásnál kevesebb mosószert adagoljon, és vegye figyelembe a mosószer csomagolásán látható adagolási útmutatót.
Egyszerre világít a(z)  ellenőrző lámpa és a(z)  kijelzés az időkijelzőn.	Mosásnál hosszabb ideje nem indítottak 60 °C-osnál magasabb hőmérsékletű mosóprogramot. <ul style="list-style-type: none"> ■ Indítsa el a(z) <i>Pamut</i> 90 °C programot a Miele géptisztítószerrel vagy valamilyen, por alakú univerzális mosószerral. <p>Megtörténik a mosógép tisztítása, ami meggátolja a csíra- és szagképződést.</p>
Az időkijelzőn <i>F</i> és <i>37</i> váltakozva jelenik meg.	A program végén az <i>Elővasalás</i> Extrát nem lehetett rendesen végrehajtani. <ul style="list-style-type: none"> ■ Ellenőrizze, hogy a mosógép függőlegesen áll-e (lásd „Telepítés“ fejezet „Beigazítás“ rész). ■ Ellenőrizze, hogy az 1 méteres maximális szivattyúzási magasságot nem lépte-e túl. <p>Ha ezután újból megjelenik a hibaüzenet, hívja az Ügyfélszolgálatot. A mosógépet a továbbiakban az <i>Elővasalás</i> Extra nélkül lehet használni.</p>

Mi a teendő, ha ...

Üzenetek vagy zavarok a TwinDos rendszer használatakor



Probléma	Ok és elhárítás
Villog a(z) <i>TwinDos</i> fehér érintőgomb.	Kiürült az UltraPhase 1 flakon. ■ Bekapcsolt mosógép mellett cserélje ki az UltraPhase 1 flakont.
Villog a(z) <i>TwinDos</i> színes érintőgomb.	Kiürült az UltraPhase 2 flakon. ■ Bekapcsolt mosógép mellett cserélje ki az UltraPhase 2 flakont.
Világít a(z) i ellenőrző lámpa, és az időkijelzőn a(z) 2 kijelzés látható.	Túl hosszú ideje nem használták a TwinDos rendszert. Fennáll annak a veszélye, hogy a mosószer beszárad a tömlőkbe. ■ Végezze el azonnal a TwinDos rendszer ápolását (lásd „Tisztítás és ápolás“ című fejezet, „A TwinDos rendszer ápolása“ című szakasz).
A gép nem adagolt mosószert mosáskor.	Nem aktiválták a TwinDos rendszert. ■ A következő mosási művelet előtt érintse meg a(z) <i>TwinDos</i> fehér vagy a(z) <i>TwinDos</i> színes érintőgombot. Ezzel aktiválja a TwinDos rendszert. Annak ellenére nem adagolt a gép mosószert, hogy aktiválva volt a(z) <i>TwinDos</i> fehér vagy a(z) <i>TwinDos</i> színes érintőgomb. ■ Indítson új mosási műveletet TwinDos-adagolással. ■ Ha a gép most sem adagol mosószert, hívja fel az ügyfélszolgálatot.
Az új mosószer flakon behelyezése után, a mosógép bekapcsolásakor a készülék üresnek jelzi a mosószer flakont.	A mosógép ki volt kapcsolva a mosószer flakon cseréje során. ■ Kapcsolja be a mosógépet. ■ Vegye ki a mosószer flakont, majd tolja be ismét a mosószer flakont a rekeszbe. A számláló visszaáll a 0 értékre.

Általános problémák a mosógéppel

Probléma	Ok és elhárítás
A mosógép kellemetlen szagot áraszt.	<p>Nem vették figyelembe, hogy egyszerre világított a(z) i ellenőrző lámpa és az időkijelzőn a(z) 7 kijelzés. Mo- sásnál hosszabb ideje nem indítottak 60 °C-osnál magasabb hőmérsékletű mosóprogramot.</p> <ul style="list-style-type: none"> ■ A mosógépben a csíra- és szagképződés megaka- dályozása érdekében indítsa el a(z) <i>Pamut</i> 90 °C programot a Miele géptisztítószerrel vagy valamilyen, por alakú univerzális mosószerrel. <p>A mosás után becsukták a gép ajtaját és a mosó- szer-adagoló fiókot.</p> <ul style="list-style-type: none"> ■ Résznyire hagyja nyitva a gép ajtaját és a mosó- szer-adagoló fiókot, hogy kiszáradhasson a belse- jük.
A mosógép a centrifugálás során nem áll nyugodtan.	<p>A készüléklábak nincsenek egyenlően beállítva és nincsenek lekontrázva.</p> <ul style="list-style-type: none"> ■ Igazítsa be a mosógépet úgy, hogy biztosan meg- álljon és kontrázza le a készüléklábakat.
A mosógép a ruhákat nem a szokásos módon centrifugázta ki és azok még nedvesek.	<p>A végcentrifugálásnál a készülék nagy kiegyensúlyo- zatlanságot mért és automatikusan csökkentette a fordulatszámot.</p> <ul style="list-style-type: none"> ■ Mindig együtt tegye a nagy és kis ruhadarabokat a dobba a jobb eloszlás elérése érdekében.
Szokatlan szivattyúzások lépnek fel.	<p>Ez nem hiba! A szivattyúzási folyamat kezdetén és végén hallható szűrőcsörlő zaj normális.</p>

Mi a teendő, ha ...

Általános problémák a mosógéppel

Probléma	Ok és elhárítás
A mosószeres fiókban nagyobb mosószer maradékok vannak.	A hálózati víznyomás nem elegendő. <ul style="list-style-type: none">■ Tisztítsa meg a vízbevezetés szűrőjét.■ Ügyeljen arra, hogy a víznyomásnak legalább 100 kPa (1 bar)-nak kell lennie.
	A mosópor a vízlágyító szerekkel keverve összetapadhat. <ul style="list-style-type: none">■ Tisztítsa meg a mosószeres fiókot és a jövőben először a mosószert és azután a vízlágyító szert öntse a rekeszbe.
A textilöblítőt a gép nem öblíti be teljesen vagy túl sok víz marad a  kamrában.	A szívócső nincs rendesen a helyén vagy eltömődött. <ul style="list-style-type: none">■ Tisztítsa meg a beszívócsövet, lásd „Tisztítás és ápolás” fejezet, „Mosószeres fiók tisztítása” bekezdés.
A program végén még víz található a kapszulában.	A mosószeres fiókban található lefolyó csövecske, amelyre a kapszulát kell helyezni, eltömődött. <ul style="list-style-type: none">■ Tisztítsa ki a csövecskét.
	Ez nem hiba! Műszaki okokból kis mennyiségű víz marad a kapszulában.
A kapszula melletti öblítőszere fiókban víz található.	Az  érintógomb nem lett aktiválva. <ul style="list-style-type: none">■ A kapszula következő behelyezésénél ügyeljen arra, hogy az  érintógomb aktiválva legyen.
	Az utolsó mosási művelet után az üres kapszula nem lett kivéve. <ul style="list-style-type: none">■ Vegye ki és dobja ki a kapszulát minden mosás után.
	A mosószeres fiókban található lefolyó csövecske, amelyre a kapszulát kell helyezni, eltömődött. <ul style="list-style-type: none">■ Tisztítsa ki a csövecskét.

Nem kielégítő mosási eredmény

Probléma	Ok és elhárítás
A szennyes folyékony mosószerrel nem lesz tiszta.	<p>A folyékony mosószer nem tartalmaz fehérítőszert. A gyümölcs, kávé vagy teafoltok nem mindig távolíthatók el.</p> <ul style="list-style-type: none"> ■ Használja a Miele 2 fázisú rendszerét. Az UltraPhase 2 célzott hozzáadásával a mosási művelet alatt a foltok hatékonyan eltávolíthatók. ■ Használjon fehérítőszer tartalmú mosóport.
A mosott textíliákon szürke elasztikus maradványok vannak.	<p>Az adagolt mosószer túl kevés volt. A ruhák zsírral erősen szennyezettek voltak (olajok, kenőcsök).</p> <ul style="list-style-type: none"> ■ Ilyen jellegű szennyeshez vagy adjon több mosószert, vagy használjon folyékony mosószert. ■ A következő mosás előtt futtasson le egy 60°C fokban mosóprogramot folyékony mosószerrel szennyes nélkül.
A mosott sötét textíliákon fehér, mosóporszerű maradványok vannak.	<p>A mosószer a vízlágyításhoz vízben nem oldódó adalékot tartalmaz (zeolit). Ezek rakódtak le a textílián.</p> <ul style="list-style-type: none"> ■ A száradás után próbálja meg egy kefével a maradványokat eltávolítani. ■ A jövőben a sötét textíliákat zeolit nélküli mosószerekkel mossa. A folyékony mosószerek legtöbbször nem tartalmaznak zeolitot. ■ A textíliákat a <i>Sötét ruha/Farmer</i> programmal mossa.

Mi a teendő, ha ...

Az ajtót nem lehet kinyitni

Probléma	Ok és elhárítás
Az ajtót a mosási művelet közben nem lehet felhúzni.	A mosási művelet közben a dob reteszelve van. ■ Kövesse a „5. Program indítása“ fejezet „Ruhák utántöltése/kivétele“ részben leírt utasításokat.
Program megszakítása után az időkijelzőn villogó []...[]...[] jelennek meg.	A leforrázás megelőzése érdekében az ajtó 55°C feletti mosóvíznél nem nyitható ki. ■ Várja meg, amíg a hőmérséklet a dobban lecsökken, és a villogó sávok az időkijelzőn elalszanak.
Az időkijelzőn váltakozva jelenik meg a F és a 35 szimbólum.	Az ajtózárra megszorult. ■ Hívja az Ügyfélszolgálatot.

Az ajtó nyitása eldugult lefolyónál és/vagy áramkimaradásnál

- Kapcsolja ki a mosógépet.

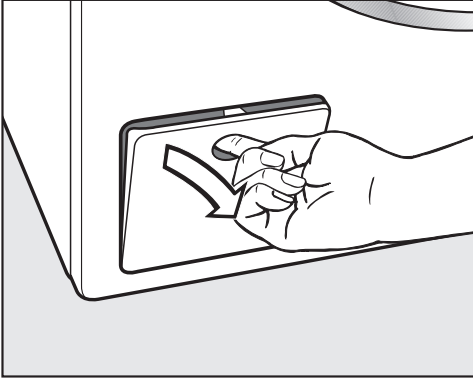

- Nyissa fel a leeresztőszivattyú fedelét.

Eldugult lefolyó

Ha a lefolyó eldugult, akkor nagyobb mennyiségű víz lehet a mosógépben.

 A forró mosóvízzel leforrázhatja magát.

Ha röviddel előtte magas hőmérsékleten mostak, a kifolyó mosóvíz forró. A mosóvizet óvatosan engedje le.

Ürítési művelet

Ne csavarja ki teljesen a mosóvízsűrőt.

- Helyezzen egy tartályt a fedél alá, pl. egy univerzális sütőtepsit.

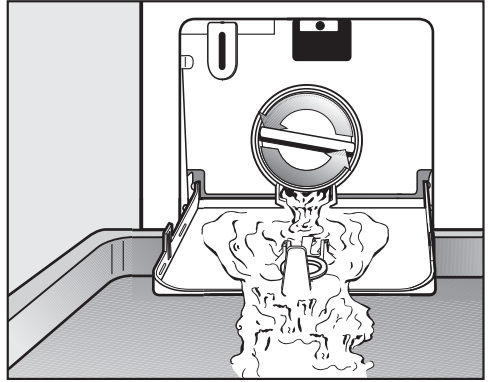

- Nyissa meg lassan a mosóvízsűrőt, amíg a víz kifolyik.
- Zárja el ismét a mosóvízsűrőt, a víz kifolyásának megszakításához.

Ha nem folyik ki több víz:

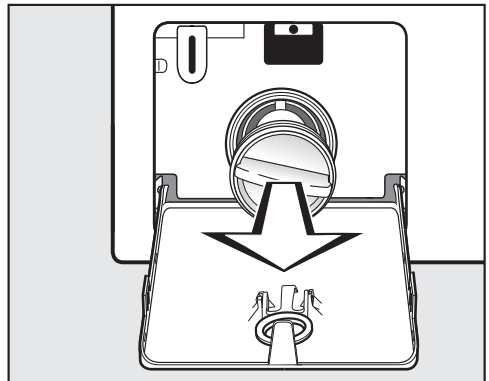

- Csavarja ki teljesen a mosóvízsűrőt.

Mi a teendő, ha ...

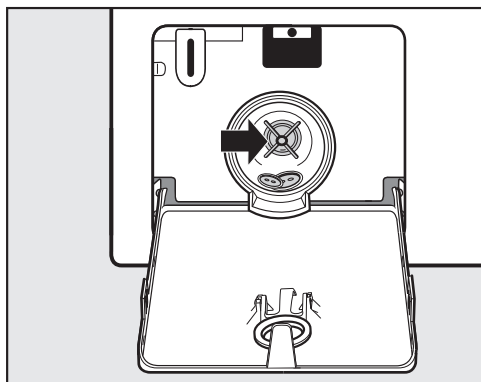

- Tisztítsa meg alaposan a mosóvíz-szűrőt.
- Ellenőrizze, hogy a mosóvíz-ürítősivattyú lapátja könnyen forgatható-e, adott esetben távolítsa el az idegen tárgyakat (gombok, érmék, stb.), és tisztítsa meg a belső teret.
- Helyezze be újra a mosóvízszűrőt, és húzza szorosra.
- Zárja le a mosóvízszivattyú fedelét.

⚠ A kifolyó víz károkat okozhat. Amennyiben a mosóvízszűrőt nem helyezi vissza és nem csavarja be szorosan, akkor a víz kifolyik a mosógépből. Helyezze be újra a mosóvízszűrőt és húzza szorosra.

Az ajtó nyitása

⚠ A forgó dob sérülést okozhat. Jelentős sérülésveszély áll fenn, ha benyúl a még forgó dobba. A textíliák kivétele előtt mindig győződjön meg róla, hogy a dob nem forog.

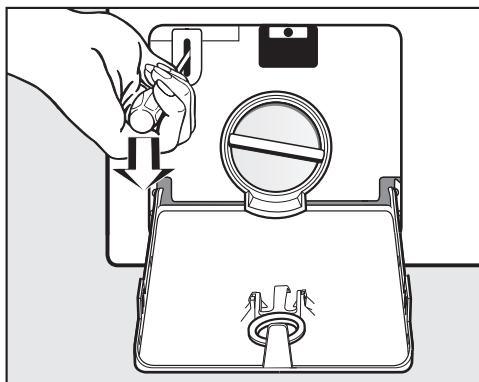

- Reteszelve ki az ajtót egy csavarhúzó segítségével.
- Nyissa ki az ajtót.

A www.miele.com/service weboldalon tájékozódhat a hibák önálló elhárításának módjáról és a Miele alkatrészekről.

Kapcsolatfelvétel üzemzavarok esetén

Az olyan meghibásodások esetén, amelyet saját maga nem tud elhárítani, kérjük értesítse pl. a Miele szakkereskedőjét vagy a Miele Ügyfélszolgálatát.

A Miele Ügyfélszolgálatához az interneten a www.miele.hu/service oldalon foglalhat időpontot.

A Miele Ügyfélszolgálatának elérhetőseégeit ennek a dokumentumnak a végén találja.

Az ügyfélszolgálatnak adja meg a készüléke modellazonosítóját és gyártási számát (Fabr./SN/Nr.). Mindkét adatot az adattáblán találja meg.

A típustábla nyitott ajtónál a betekintő ablak felett található.

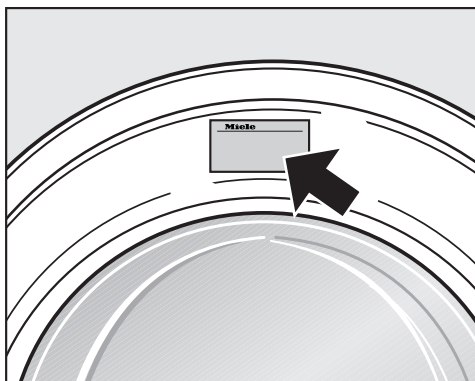

Vásárolható tartozékok

Jelen mosógéphez tartozékokat a Miele márkakereskedőjénél vagy a Miele Ügyfélszolgálatán vásárolhat.

EPREL-adatbázis

2021. március 1-től az energiacímkézésrel és a környezettudatos tervezésre vonatkozó követelményekkel kapcsolatos információk az európai termékadatbázisban (EPREL) találhatóak meg. A termékadatbázist az alábbi linken érheti el: <https://eprel.ec.europa.eu/>. A felületen a rendszer arra kéri majd, hogy adja meg a modellazonosítót.

A modellazonosítót az adattáblán találhatja meg.

Miele Made in xxx

Mod.: XXXxxx

M-Nr.: xxxxxxxx Type: XXxx-X

Nr.:/ xxxxxxxx

Miele Service
www.miele.com/service

Garancia

A garancia idő 2 év.

További információkat a mellékelt garancia feltételekben talál.

Telepítés

Előnézet

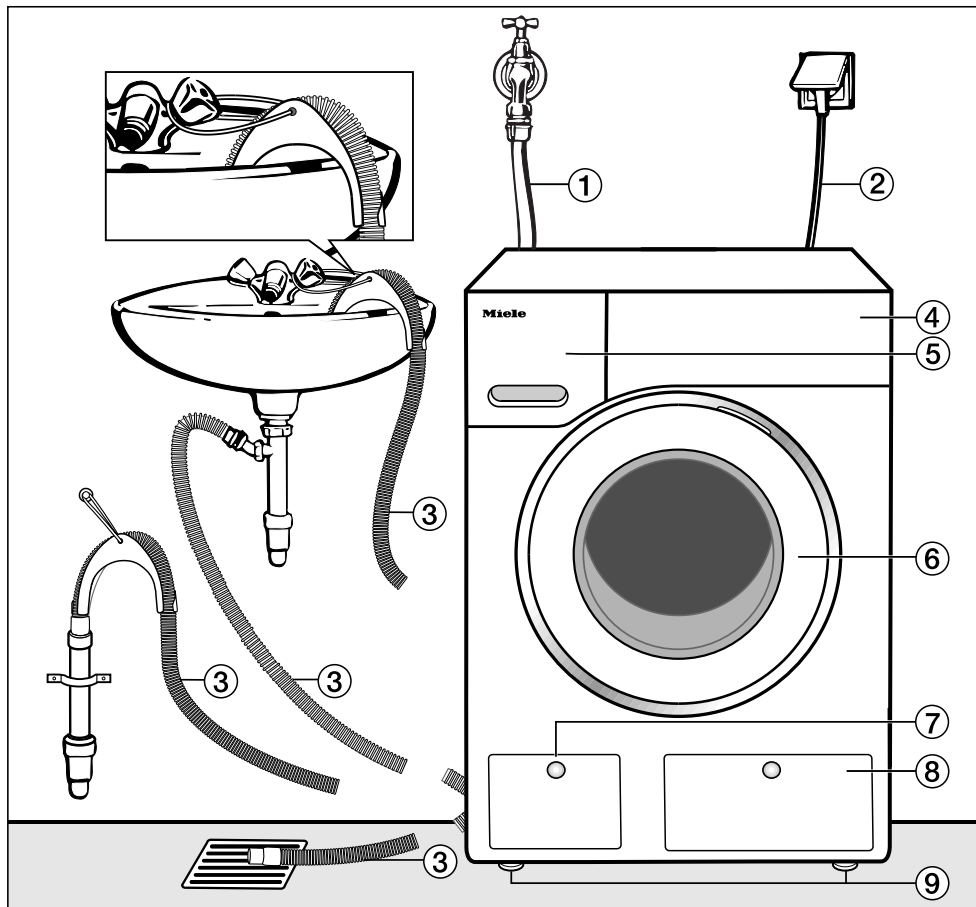

① Befolyó tömlő (7.000 kPa-ig nyomásálló)

② Villamos csatlakozás

③ Lefolyótömlő könyökkel (tartozék) a vízvezetés lehetőségével.

④ Kezelőpanel

⑤ Mosószeradagoló-fiókok

⑥ Ajtó

⑦ A lúgszűrő, lúgszivattyú és a vészkioldó fedele

⑧ A TwinDos flakonok fedele

⑨ Négy darab magasságban állítható láb

Hátulnézet

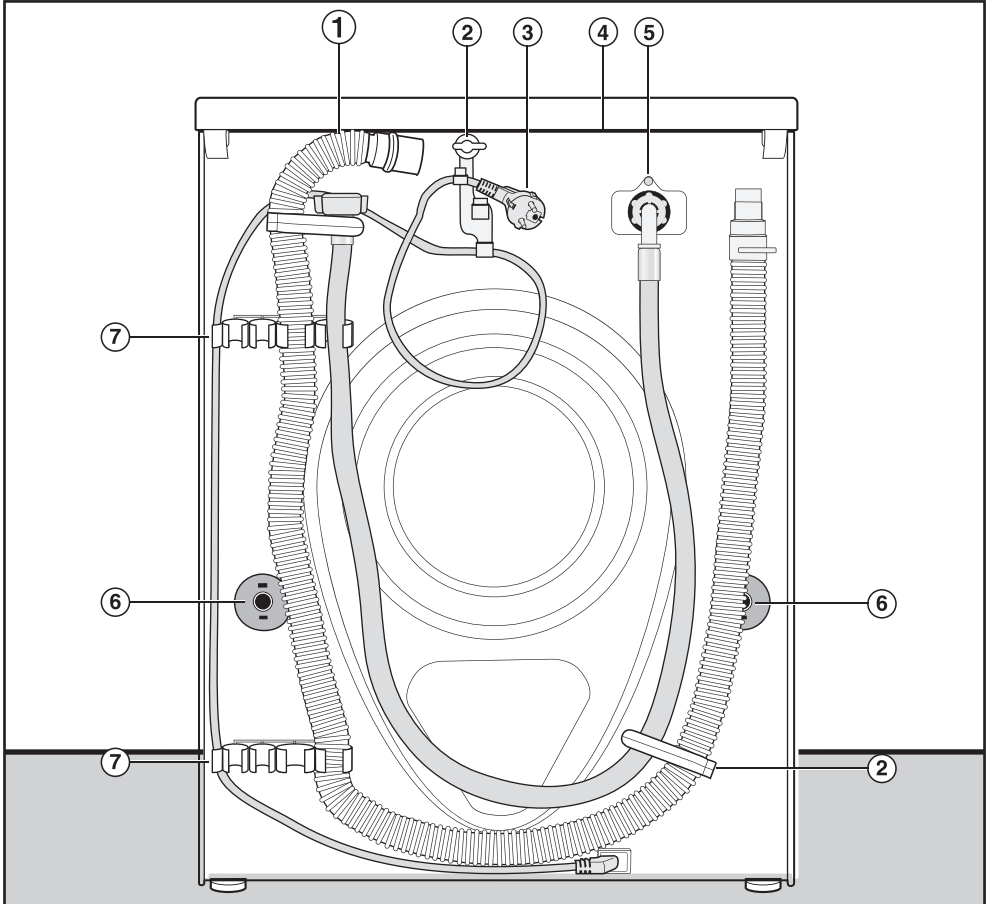

- | | |
|--|--|
| ① Lefolyó tömlő | ⑤ Befolyó tömlő (7.000 kPa-ig nyomássaló) |
| ② Szállítási tartók a be- és kifolyótömlők és elektromos kábel számára | ⑥ Elfordulás elleni biztosítás a szállítási rudakkal |
| ③ Villamos csatlakozás | ⑦ Szállítási tartók a be- és kifolyótömlők számára és tartó az eltávolított szállítási rudak számára |
| ④ A fedél túlnyúló része megfogási lehetőségekkel a szállításhoz | |

Telepítés

Elhelyezési felület

Felállítási helyként a leginkább egy beton födém alkalmas. Ez ugyanis centrifugálás közben a fagerenda-padlózattal vagy más „puha” padlózattal ellentétben csak ritkán jön rezgésbe.

Ügyeljen a következőkre:

- A mosógépet függőlegesen és stabilan állítsa fel.
- Ne állítsa a mosógépet puha padlóburkolatra, mert különben a mosógép centrifugálás alatt vibrál.

A fapadlóra történő elhelyezésnél:

- A mosógépet állítsa fel egy rétegelt a falemezre (legalább 59 x 52 x 3 cm). A lapot a lehető legtöbb padlógerendával, és nem csak a padlódeszkákkal kell összezsavarozni.

Tanács: Lehetőleg a helyiség sarkában állítsa fel. Ott a legnagyobb a födém stabilitása.

 A nem biztosított mosógép sérülést okozhat.

A mosógépet felállításkor egy már meglévő lábazon (beton vagy falazott lábazon) történő elhelyezésnél kell biztosítani leesés vagy lecsúszás ellen.

A mosógépet rögzítő lemezekkel (MTS padlórögzítés) rögzítse (kapható a Miele szakkereskedésben vagy a Miele Ügyfélszolgálatánál).

A mosógép mozgatása a felállítási helyére

 A nem rögzített tető sérülést okozhat.

A készüléketető hátulsó rögzítése külső körülmények következtében törékeny lehet. A tető a hordozáskor megrepedhet.

Szállítás előtt ellenőrizze, hogy a tető stabilan rögzül-e.

- A mosógépet a készülék elülső lábainál és a készüléketető hátulsó túlnyúló részénél fogva szállítsa.

Szállítási biztosítás kiszerelése

A bal oldali szállítás rúd kivétele

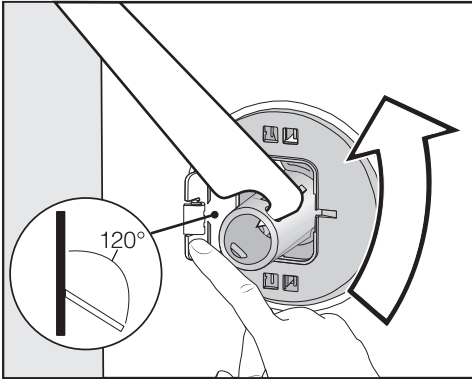

- Nyomja kifelé a fedelet, és a mellékelt kulccsal fordítsa el 90°-kal a szállítási rudat.

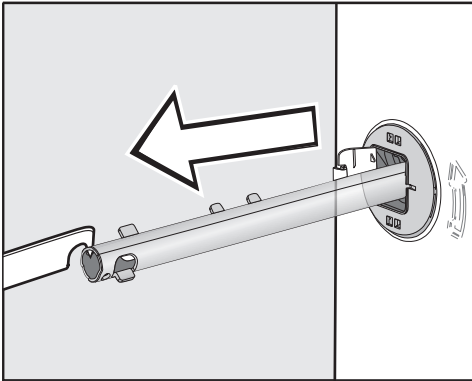

- Húzza ki a szállítási rudat.

A jobb oldali szállítás rúd kivétele

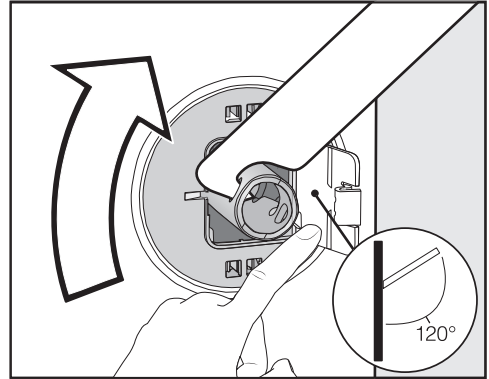

- Nyomja kifelé a fedelet, és a mellékelt kulccsal fordítsa el 90°-kal a szállítási rudat.

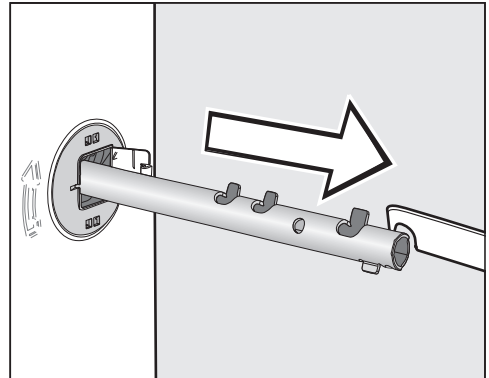

- Húzza ki a szállítási rudat.

Telepítés

Lyukak lezárása

⚠ Az éles peremek sérülést okozhatnak.

Le nem zárt lyukakba való belenyúlás esetén sérülésveszély áll fenn.

Zárja le a levett szállítási rögzítő lyukait.

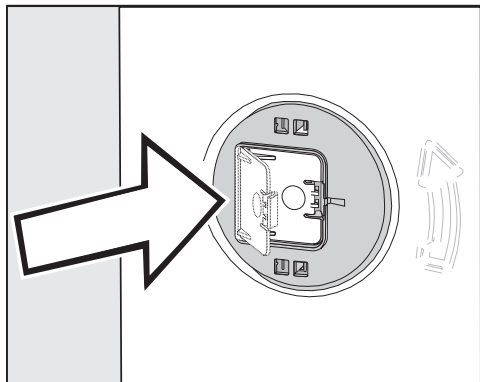

- Nyomja be erősen a fedeleket, amíg azok be nem kattannak.

Szállítási rudak rögzítése

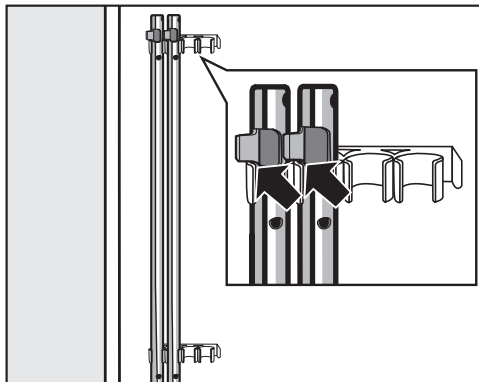

- A mosógép hátfalán rögzítse a szállítási rudakat. Ügyeljen arra, hogy a fenti rögzítőfűl a tartó felett legyen.

⚠ A helytelen szállítás károkat okozhat.

Szállítási rögzítő nélküli szállítás károsíthatja a mosógépet.

Őrizze meg a szállítási rögzítőt. A mosógép szállítása előtt (pl. költözéskor) szerelje fel ismét a szállítási biztosítékot.

Szállítási biztosíték beszerelése

Fedelek kinyitása

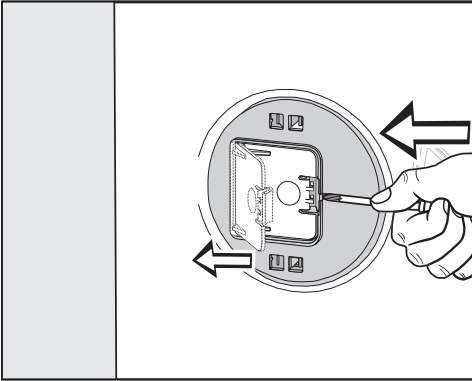

- Nyomja meg egy hegyes tárggyal, pl. egy vékony csavarhúzóval a rögzítőfület.

A fedél kinyílik.

Szállítórudak beszerelése

- A beszerelést a kisereléshez képest fordított sorrendben végezze el.

Tanács: Emelje meg kissé a dobot, a szállítórudak így könnyebben tolhatók be.

Telepítés

Beigazítás

A mosógépnek függőleges helyzetben és mind a négy lábán egyenletesen kell állnia ahhoz, hogy a kifogástalan működés biztosított legyen.

A szakszerűtlen elhelyezés növeli a víz- és energiafogyasztást, és a mosógép elmozdulhat a helyéről.

Láb kicsavarása és biztosítása

A mosógép a négy csavarosan állítható lábbal egyenlíthető ki. Kiszállítási állapotban mind a négy láb be van csavarva.

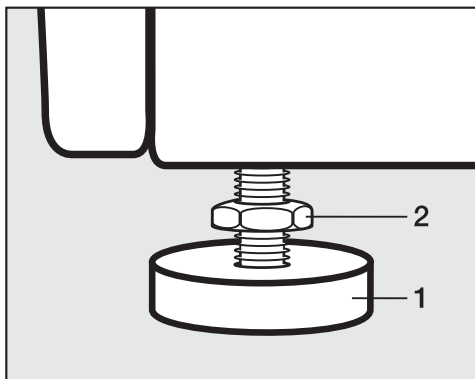

- A mellékelt kulccsal lazítsa meg az **2** ellenanyákat az óramutató járásával megegyező irányban. A **1** lábbal együtt csavarja ki az **2** ellenanyákat.

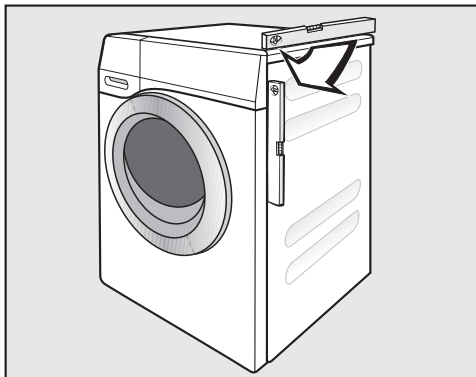

- Ellenőrizze egy vízmértékkel, hogy a mosógép függőlegesen áll-e.
- Egy vízszivattyú fogóval tartsa meg szilárdan a **1** lábat. A csavarkulccsal húzza meg az **2** ellenanyát a készülék háza felé.

⚠ A helytelenül kiegyenlített mosógép károkat okozhat.

A le nem kontrázott lábak esetén fennáll a veszély, hogy a mosógép elmozog.

A készülék háza felé húzza meg mind a négy ellenanyát. Ellenőrizze azokat a lábakat is, amelyek a beállításnál nem lettek kicsavarva.

Munkalap alá történő beszerelés

 A szabadon lévő kábel áramütést okozhat.

Leszerelt tető esetén hozzáérhet az áramvezető részekhez.

Ne szerelje le a mosógép tetejét.

Ezt a mosógépet teljesen (fedéllel együtt) lehet egy munkalap alá betolni, ha az elegendő munkalap-magasság rendelkezésre áll.

Mosó-szárító torony

A mosógép egy Miele szárítógéppel mosó-szárító toronyként is felállítható. Ehhez egy illesztő készlet* (WTV) szükséges.

A *-gal jelölt alkatrészek a Miele szakkereskedőknél vagy a Miele Ügyfélszolgálatnál kaphatók.

Vegye figyelembe a következőt:

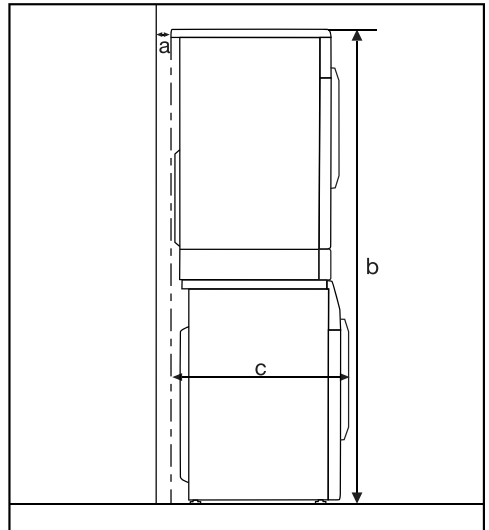

a = legalább 2 cm

b = WTV egyszerű: 172 cm
WTV fiókkal: 181 cm

c = 68 cm

Telepítés

A Miele vízvédelmi rendszere

A Miele vízvédelmi rendszere átfogó védelmet biztosít a mosógép által okozott vízkárok ellen.

A rendszer főleg alapvetően a következő részegységekből áll:

- befolyótömlő
- elektronika és a ki-, és túlfolyás-védelem
- kifolyótömlő

A befolyótömlő

- Védelem a tömlők eldurranása ellen.

A befolyótömlő több, mint 7.000 kPa nyomásig nyomásálló.

Az elektronika és a ház

- Fenéklemez: a mosógép egyenetlensége miatt kifolyó vizet a fenéklemez fogja fel. A vízbevezető szelepet egy úszókapcsoló zárja el. A vízbevezetés leáll, és megtörténik a mosóvíztartályban lévő víz leszivattyúzása.
- Szivárgásvédelem: érzékeli a kifolyó vizet, amely nem a fenéklemezbe kerül. A vízbevezetés leáll, és megtörténik a mosóvíztartályban lévő víz leszivattyúzása.
- Túlfolyásvédelem: megakadályozza a mosógép ellenőrizetlen vízbevezetés miatti túlfolyását. Ha a vízszint egy bizonyos szint fölé emelkedik, a leeresztőszivattyú bekapcsol, és a vizet kontrolláltan leszivattyúzza.

A kifolyótömlő

A kifolyótömlőt egy szellőzőrendszer biztosítja. Ezáltal megakadályozható a mosógép üresre szívása.

Vízbevezetés

Vízbevezetés csatlakoztatása

 A szennyezett befolyó víz veszélyeztetheti az egészségét, és károkat okozhat.

A befolyó víz minőségének meg kell felelnie az adott ország ivóvíz követelményeinek, ahol a mosógépet üzemeltetik.

A mosógépet mindig ivóvízhez csatlakoztassa.

A vízcsatlakozási nyomásnak 100 kPa és 1 000 kPa között kell lennie. Ha a vízcsatlakozási nyomás meghaladja az 1 000 kPa túlnyomást, nyomáscsökkentő szelepet kell beépíteni.

A csatlakoztatáshoz $\frac{3}{4}$ " menetes elzárószelep szükséges. Ha hiányzik egy elzárószelep, akkor a mosógépet csak engedéllyel rendelkező vízvezeték-szerelő csatlakoztathatja az ivóvízvezetékhez.

A csavarkötés vízcsatlakozási nyomás alatt áll.

Ellenőrizze a csatlakozás tömítettségét. Nyissa meg lassan az elzárócsapot. Szükség esetén korrigálja a tömítés és a csavarkötés helyzetét.

A mosógép nem alkalmas melegvízvezetékre történő csatlakoztatásra.

A mosógépet ne csatlakoztassa a melegvíz csatlakozásra.

Karbantartás

Csere esetén kizárólag az eredeti Miele 7.000 kPa nyomásig nyomásálló víztömlőjét használja.

 A vízben található szennyeződés károkat okozhat.

A vízbefolyó szelep védelmére a beeresztő tömlő szabad végén és a befolyó csoncban egy szűrő található.

Ezt a két szennyfogó szűrőt ne távolítsa el.

Tartozék - Tömlőhosszabbítás

Tartozékként 2,5 vagy 4,0 méter hosszúságú tömlők kaphatók a Miele szakkereskedőknél, vagy a Miele Ügyfélszolgálatnál.

Telepítés

Vízvezetés

A mosóvizet egy 1 m-es szivattyúzási magassággal rendelkező leeresztőszivattyú szivattyúzza le. Az akadálymentes vízleeresztéshez a tömlőt megtörés nélkül kell elhelyezni.

Ha szükséges, a tömlő max. 5 m-ig meghosszabbítható. A tartozékok a Miele szakkereskedőknél vagy a Miele Ügyfélszolgálatánál kaphatók.

Az egy métert meghaladó lefolyómagasság (max. 1,8 m szivattyúzási magasságig) esetében a csere-mosóvízszivattyú a Miele szakkereskedőknél vagy a Miele Ügyfélszolgálatánál kapható.

1,8 méteres lefolyómagasság esetén a tömlőt 2,5 méterig lehet meghosszabbítani. A tartozékok a Miele szakkereskedőknél vagy a Miele Ügyfélszolgálatánál kaphatók.

A vízvezetés lehetőségei:

1. Mosdó-, vagy lefolyókagylóba történő beakasztás

Ügyeljen a következőkre:

- Biztosítsa a tömlőt lecsúszás ellen!
- Ha a víz leszivattyúzása egy mosdókagylóba történik, elég gyorsan le kell folynia. Különben fennáll a veszélye annak, hogy túlfolyik a víz vagy a kiszivattyúzott víz egy része visszaszívásra kerül a mosógépbe.

2. Gumikarmantyúval ellátott műanyag lefolyócsőhöz való csatlakoztatás (szifon nem feltétlenül szükséges).

3. Elvezetés egy összefolyóba (gully).

4. Műanyag karmantyúval felszerelt mosdókagylóba való levezetés.

Könyökidom behelyezése

A lefolyócső lecsúszásának megakadályozása érdekében használja a mellékelt könyökidomot.

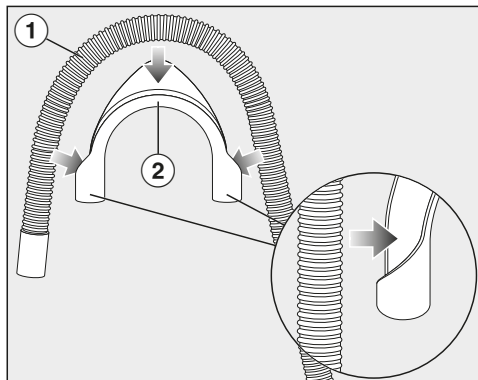

- Rögzítse a könyökidomot (2) a lefolyócsőnél (1).

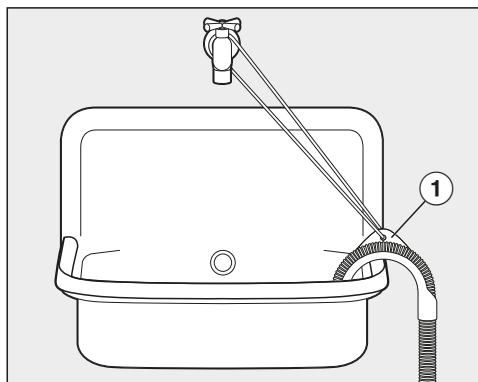

- Akassza a lefolyócsövet a mosdókagylóba.
- Biztosítsa a könyökidomot lecsúszás ellen szalag vagy gyűrű (1) segítségével.

Közvetlen csatlakozás egy mosdó- kagylószifonhoz

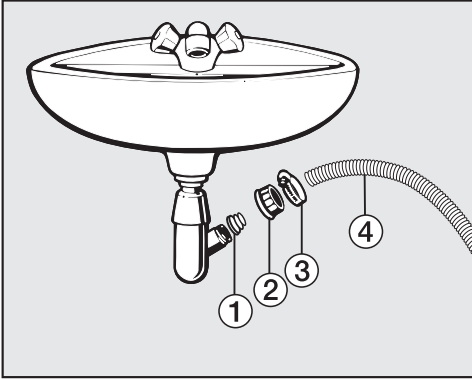

- ① Adapter
 - ② Mosdókagyló hollandi anya
 - ③ Tömlőbilincs
 - ④ Tömlővég
- Szerelje az ① adaptert a ② mosdókagyló hollandi anyával a mosdókagylószifonra.
 - Dugja a ④ tömlővéget az ① adapterre.
 - Húzza meg a ③ tömlőbilincset egy csavarhúzóval közvetlenül a mosdókagyló hollandi anya mögött.

Elektromos csatlakozás

A mosógépet alap kivitelben egy védőérintkezős aljzathoz való csatlakoztatásra készen gyártjuk.

Úgy állítsa fel a mosógépet, hogy a csatlakozóaljzat szabadon hozzáférhető legyen. Ha a dugaszolóaljzat nem szabadon hozzáférhető, akkor gondoskodjon arról, hogy hálózati oldalról minden pólusnál legyen megszakító berendezés.

 A túlmelegedés tűzveszélyes lehet.

A készülék elosztókon vagy hosszabbító kábeleken való üzemeltetése a kábel túlterheltségéhez vezethet.

Biztonsági okokból ne használjon elosztókat és hosszabbító kábeleket.

Az elektromos hálózatnak a VDE 0100 szerinti kialakításúnak kell lennie.

Biztonsági okokból az otthoni hálózatban a mosógép elektromos csatlakoztatására szolgáló körön  típusú hibaáram-védőkapcsoló (RCD) használatát javasoljuk.

Sérült csatlakozókábelt csak ugyanolyan típusú speciális csatlakozókábellel szabad helyettesíteni (kapható a Miele Ügyfélszolgálatánál). Biztonsági okokból a cserét csak a Miele Ügyfélszolgálat vagy egy megfelelően képzett szakember végezheti el.

A névleges teljesítményfelvételtől és a megfelelő biztosítékról ez a használati útmutató vagy a típustábla ad felvilágosítást. Ezeket az adatokat vesse össze a helyszíni elektromos csatlakozás paramétereivel.

Kétség esetén kérdezzen meg egy elektrotechnikai szakembert (villanyszerelőt).

Lehetséges az önálló vagy a hálózattal nem szinkronban álló energiaellátó rendszer időszakos vagy folyamatos üzemeltetése (például szigethálózatok, biztonsági tartalékrendszerek). Az üzemeltetés feltétele, hogy az energiaellátó rendszer megfeleljen az EN 50160 vagy hasonló szabvány előírásainak.

A házi elosztórendszerrel és ezzel a Miele termékkel kapcsolatban előírányzott óvintézkedéseket a működést és a működési módot tekintve sziget üzemben vagy a hálózattal nem szinkronban álló üzem esetén is biztosítani kell, illetve azonos intézkedésekkel kell helyettesíteni a telepítésnél. Mint például a VDE-AR-E 2510-2 aktuális kiadványában leírtak szerint.

Programok	Ruhatöltet kg	Energia kWh	Víz liter	Programidő óra:perc	Hőmérséklet ¹ °C	Maradék- nedvesség %	Fordulat- szám ford./perc
ECO 40-60*	8,0	0,734	61,4	3:39	36	44,9	1600
	4,0	0,417	52,1	2:39	29	43,8	1600
	2,0	0,232	27,5	2:29	25	45,8	1600
Pamut	8,0	1,35	57	2:29	55	50	1600
	8,0	0,40	72	2:29	24	50	1600
Könnyen kezelhető	4,0	0,50	57	1:59	29	30	1200
Expressz 20 ²	40	0,33	30	30	37	60	1200
Gyapjú 	30	0,23	35	39	-	-	1200

* Tesztprogram a Bizottság (EU) környezettudatos tervezési követelményekről szóló 2019/2023 rendelete és az energiacímkezésről szóló 2019/2014 rendelete betartásának igazolására

1 A főmosás során elért maximális mosási hőmérséklet.

2 A Róvid Extra aktiválva

3 20 °C-os program enyhén szennyezett pamut ruhaneműhöz

Az összehasonlítható vizsgálatoknál a TwinDos adagolást ki kell kapcsolni.

Útmutató ügyfelek számára

A fogyasztási adatok a víznyomás, a vízkeménység, a befolyó víz hőmérséklete, a helyiség hőmérséklete, a szennyes összetétele és mennyisége, a hálózati feszültség ingadozása és a választott extra funkciók függvényében a megadott értékektől eltérhetnek.

Műszaki adatok

Magasság	850 mm
Szélesség	596 mm
Mélység	636 mm
Mélység nyitott ajtónál	1.054 mm
Aláépítési magasság	850 mm
Aláépítési szélesség	600 mm
Súly	kb. 90 kg
Befogadóképesség	8,0 kg száraz ruha
Csatlakozási feszültség	lásd a típus táblán
Csatlakozási érték	lásd a típus táblán
Biztosíték	lásd a típus táblán
Fogyasztási adatok	lásd a „Fogyasztási adatok“ c. fejezetet
Minimális víznyomás	100 kPa (1 bar)
Maximális víznyomás	1 000 kPa (10 bar)
Vízbevezető tömlő hossza	1,60 m
Lefolyócső hossza	1,50 m
A hálózati csatlakozókábel hossza	2,00 m
Maximális szivattyúzási magasság	1,00 m
Maximális szivattyúzási hossz	5,00 m
Fénykibocsátó LED diódák	1. osztály
Kiadott vizsgálati jelek	lásd a típus táblán
Teljesítményfelvétel kikapcsolt üzemmódban	0,40 W
Hálózatvezérelt készenléti állapot	0,80 W
Frekvenciasáv	2,4000 GHz – 2,4835 GHz
Maximális adóteljesítmény	< 100 mW

Megfelelőségi nyilatkozat

A Miele ezúton kijelenti, hogy ez a mosógép a 2014/53/EU irányelvnek megfelel.

Az EU-megfelelőségi nyilatkozat teljes szövege a következő weboldalak egyikén érhető el:

- Termékek, letöltések: a www.miele.hu oldalon
- Ügyfélszolgálat, információs anyagok, használati utasítások elérhetősége a termék nevének vagy gyári számának megadásával:
<https://miele.hu/manual>

Programozási funkciók

A programozási funkciókkal a mosógép elektronikájának működését a változó igényekhez igazíthatja. A programozási funkciókat bármikor módosíthatja.

A programozási szint megnyitása

A programozás 8 lépésben (1, 2, 3 ... 8) történik az érintőgombok segítségével.

Előfeltétel:

- A mosógép be van kapcsolva (a programválasztó valamelyik mosóprogramra van állítva).
- A mosógép ajtaja nyitva van.

1 Érintse meg a(z) *Start/Textíliák utántöltése* érintőgombot, és tartsa megérintve a(z) 2–3 lépések közben.

2 Csupja be a mosógép ajtaját.

Várjon, amíg a(z) *Start/Textíliák utántöltése* érintőgomb folyamatosan nem kezd világítani ...

3 ... majd engedje el a(z) *Start/Textíliák utántöltése* érintőgombot.

Az időkijelzőn kb. négy másodperc elteltével világítani kezd a(z) *P13* kijelzés.

Programozási funkció kijelölése és kiválasztása

A programozási funkció száma az időkijelzőn a *P*-vel jelenik meg egy számmal kombinálva: pl. *P13*.

4 A(z) > vagy < érintőgomb megérintésével lépésenként választhatja ki a mindenkori következő vagy előző programozási funkciókat:

Programozási funkciók	
<i>P12</i>	Hangjelzés
<i>P13</i>	Gombhang
<i>P14</i>	PIN-kód
<i>P22</i>	Kezelőpanel kikapcsolási jellemzői
<i>P24</i>	Memória
<i>P26</i>	Pamut kiegészítő előmosási ideje
<i>P28</i>	Kímélő művelet
<i>P29</i>	Hőmérséklet-csökkentés
<i>P32</i>	Max. öblítési vízszint
<i>P33</i>	A kifolyóvíz hűtése
<i>P34</i>	Gyűrődésvédelem
<i>P49</i>	Alacsony víznyomás
<i>P62</i>	Tompán világító mező fényereje
<i>P65</i>	TwinDos
<i>P66</i>	UltraPhase 1 adagolási mennyisége
<i>P67</i>	UltraPhase 2 adagolási mennyisége
<i>P68</i>	TwinDos ápolás
<i>P69</i>	Szennyezettségi fok
<i>P97</i>	Távvezérlés
<i>P98</i>	SmartGrid
<i>P99</i>	RemoteUpdate

5 Hagyja jóvá a kiválasztott programozási funkciókat a(z) *Start/Textíliák utántöltése* érintőgomb megnyomásával.

A programozási funkciók szerkesztése és mentése

Az egyes programozási funkciókat ki-, ill. bekapcsolhatja, vagy különböző opciókat választhat.

- 6 A(z) > vagy < érintőgombok megérintésével be-/kikapcsolja a programfunkciót vagy választhat egy opciót:

Programozási funkció	Választható lehetőségek					
	-00	-01	-02	-03	-04	-05 -- 99
P12	•	•	✓			
P13	•	✓	•			
P14	✓	•				
P22	•	✓				
P24	✓	•				
P26	✓	•	•	•		
P28	✓	•				
P29	✓	•				
P32	✓	•				
P33	✓	•				
P34	•	✓				
P49	✓	•				
P62		•	✓	•	•	•
P65	•	✓				
P66	•	•	•	•	•	✓
P67	•	•	•	•	•	✓
P68	✓	•	•			
P69		•	✓	•		
P97	•	✓				
P98	✓	•				
P99	•	✓				

- = választható
✓ = Gyári beállítások

- 7 Nyugtázza a kiválasztást a(z) *Start/Textiliák utántöltése* érintőgombbal.

Most újból világít a programozási funkció száma: pl. P13.

A programozási szint elhagyása

- 8 Forgassa el a programválasztót az  állásra.

A programozás tartósan elmentésre kerül. Ezt bármikor újra módosíthatja.

P12 Hangjelzés

A program végén hangjelzés hallható.

Kiválasztás

- 00 = A hangjelzés ki van kapcsolva
- 01 = normál jelzeshangerő
- 02 = hangos jelzeshangerő (gyári beállítás)

Programozási funkciók

P13 Gombhang

Az érintőgombok érintését akusztikus jelzés erősíti meg.

Kiválasztás

- 00 = A gombhang ki van kapcsolva.
- 01 = A hangjelzés a normál hangerősségre (**gyári beállítás**) van beállítva
- 02 = A hangjelzés a hangos hangerősségre van állítva

P14 Pin-kód

A Pin-kóddal védi mosógépét az idegen használattól.

Aktivált Pin-kódnál a bekapcsolás után a Pin-kódot meg kell adni azért, hogy ezen szárítógép működtetése lehetővé váljon.

Kiválasztás

- 00 = A PIN-kód ki van kapcsolva.
(Gyári beállítás)
- 01 = PIN-kód bekapcsolva

A mosógépet PIN-kóddal használja

A Pin-kód **125** és nem módosítható.

- Kapcsolja be a mosógépet.

Az időkijelzőn __ __ látható és az > és < érintőgombok világítanak.

- Érintse meg a > érintőgombot.

Az időkijelzőn megjelenik a l és a __ __ szimbólum.

- Hagyja jóvá az *Start/Textíliák utántöltése* érintőgombbal.

Az első számjegyet elmenti és most az > és < érintőgombok segítségével a második számjegyet megadhatja.

- Adja meg a második és harmadik számjegyet és hagyja jóvá a *Start/Textíliák utántöltése* érintőgomb segítségével.

A reteszelés feloldott és most kiválaszthat és elindíthat egy mosóprogramot.

P22 Kezelőfelület kikapcsolási jellemzői

Energiatakarékossági okokból az idő-kijelző és az érintógombok megvilágítása 10 perc után sötétre kapcsol és egyedül a *Start/Textíliák utántöltése* gomb villog.

Kiválasztás

- 00 = ki
idő-kijelző és az érintógombok nem váltanak sötétre
- 01 = be (**Gyári beállítás**)
10 perc után az idő-kijelző és az érintógombok sötétre váltanak, ha programindítás történt.
De: lejárt indítás-késleltetési idő után vagy a gyűrődésvédelem fázisának végén az idő-kijelző és az érintógombok mindig 10 percre kikapcsolnak.

P24 Memória

A mosógép a program elindítása után elmenti egy mosóprogram utoljára kiválasztott beállításait (hőmérséklet, fordulatszám és néhány opció).

A mosóprogram legközelebbi kiválasztásakor a mosógép az elmentett beállításokat jelzi ki.

Kiválasztás

- 00 = A memória-funkció ki van kapcsolva (**Gyári beállítás**)
- 01 = A Memória funkció be van kapcsolva

P25 Pamut kiegészítő előmosási ideje

Különleges előmosási igény esetén az előmosási idő meghosszabbítható.

Kiválasztás

- 00 = nincs időhosszabbítás előmosáskor (**Gyári beállítás**)
- 01 = + 6 perc időhosszabbítás előmosáskor
- 02 = + 9 perc időhosszabbítás előmosáskor
- 03 = + 12 perc időhosszabbítás előmosáskor

Programozási funkciók

P28 Kímélő művelet

Aktivált kímélő műveletnél csökken a dob mozgása. Így az enyhén szennyezett textíliákat kímélően tudja kimosni.

A kímélő műveletet a *Pamut* és *Könnyen kezelhető* programokhoz lehet aktiválni.

Kiválasztás

- 00 = A kímélő művelet ki van kapcsolva (**Gyári beállítás**)
- 01 = A kímélő művelet be van kapcsolva

P29 Hőmérséklet-csökkentés

Magasan fekvő területeken a víznek alacsonyabb a forráspontja. A Miele 2000 m-es magasság felett javasolja a hőmérséklet csökkentésének bekapcsolását a „víz forrásának” elkerülése érdekében. A maximális hőmérséklet 80°C-ra csökken, magasabb hőmérséklet kiválasztása esetén is.

Kiválasztás

- 00 = A hőmérséklet-csökkentés ki van kapcsolva (**Gyári beállítás**)
- 01 = A hőmérséklet-csökkentés be van kapcsolva.

P32 Maximális öblítési vízszint

Öblítéskor a vízszint mindig a maximális értékre állítható be.

Ez a funkció allergiás betegek számára fontos, a nagyon jó öblítési eredmény elérése végett. A vízszint megemelkedik.

Kiválasztás

- 00 = A maximális öblítési vízszint ki van kapcsolva (**Gyári beállítás**)
- 01 = A maximális öblítési vízszint be van kapcsolva.

P33 A mosóvíz hűtése

A fő mosási művelet végén kiegészítő víz folyik a dobba, hogy a mosóvizet lehűtse.

A mosóvíz hűtése a Pamut program kiválasztásakor 70°C és annál magasabb hőmérséklet-választásnál következik be.

A mosóvízhűtést ajánlott aktiválni:

- a kifolyótömlőnek a mosdóba vagy lefolyókagylóba történő beakasztásakor, hogy megelőzze a leforrázás veszélyét.
- azoknál az épületeknél, amelyeknek a lefolyócsöve nem felel meg a DIN 1986 szabványnak.

Kiválasztás

- 00 = A mosóvíz hűtése kikapcsolt. (**Gyári beállítás**)
- 01 = A mosóvíz hűtése bekapcsolt.

P34 Gyűrődésvédelem

A gyűrődésvédelem csökkenti a gyűrődésképződést a program befejezése után.

A dob a program befejezése után még legfeljebb 30 percig mozog. A mosógép ajtaja bármikor kinyitható.

Kiválasztás

- 00 = A gyűrődésvédelem kikapcsolt.
- 01 = A gyűrődésvédelem bekapcsolt. **(Gyári beállítás)**

P49 Alacsony víznyomás

100 kPa (1 bar) alatti víznyomás esetén a mosógép a(z)  hibaüzenettel megszakítja a programot.

Ha a víznyomás nem emelhető meg, akkor az aktivált funkció megakadályozza a program megszakítását.

Kiválasztás

- 00 = Az alacsony víznyomás ki van kapcsolva **(gyári beállítás)**
- 01 = Az alacsony víznyomás be van kapcsolva

P62 Világító mező fényereje

A megvilágított érintógombok fényerejét a kezelőfelületen hét különböző fokozatban választhatja meg.

A fényerő a különböző fokozatok kiválasztásakor azonnal beáll.

Kiválasztás

- 01 = a legsötétebb fokozat
↓
- 07 = a legvilágosabb fokozat
- 02 = **(Gyári beállítás)**

P65 TwinDos

Lehetőség van a TwinDos rendszer be- és kikapcsolására. Mosóprogram kiválasztásakor tompán világít a(z) *TwinDos fehér* vagy a(z) *TwinDos színes* érintógomb, vagy ki vannak kapcsolva az érintógombok.

Választási lehetőségek

- 00 = TwinDos rendszer kikapcsolva
- 01 = TwinDos rendszer bekapcsolva **(gyári beállítás)**

Programozási funkciók

P55 Az UltraPhase 1 adagolási mennyisége

A gyárilag előre beállított adagolási mennyiség 58 ml (II-es vízkeménységi tartomány).

Ezzel a programozási funkcióval testre szabhatja az adagolási mennyiséget.

Az időkijelzőn megjelennek a beállított értékek milliliterben. A(z) > érintógomb segítségével növelhető, a(z) < érintógombbal pedig csökkenthető az adagolási mennyiség.

P57 Az UltraPhase 2 adagolási mennyisége

A gyárilag előre beállított adagolási mennyiség 45 ml (II-es vízkeménységi tartomány).

Ezzel a programozási funkcióval testre szabhatja az adagolási mennyiséget.

Az időkijelzőn megjelennek a beállított értékek milliliterben. A(z) > érintógomb segítségével növelhető, a(z) < érintógombbal pedig csökkenthető az adagolási mennyiség.

P58 A TwinDos rendszer ápolása

A mosógépnek van tisztítóprogramja a TwinDos rendszer tisztításához. A tisztítóprogram kitisztítja a mosógép belsőjében elhelyezett tömlőket. Amikor világít a(z) **i** ellenőrző lámpa, és az időkijelzőn a(z) **2** kijelzés látható, tisztítást kell végezni.

A tisztítás menetéről a „Tisztítás és ápolás” című fejezet „A TwinDos rendszer ápolása” című szakaszából tájékozódhat.

Választási lehetőségek

- 00 = nem történik tisztítás (**gyári beállítás**)
- 01 = a(z) ① jelű fiók tisztítása
- 02 = a(z) ② jelű fiók tisztítása

P59 Szennyezettségi fok

A TwinDos rendszeren keresztüli mosószera adagolási mennyiség és az öblítéskori vízmennyiség – többek között – a szennyezettségi foktól függ.

Választási lehetőségek

- 01 = enyhe
- 02 = normál (**gyári beállítás**)
- 03 = erős

Csatlakoztatás a hálózathoz

A(z) *P97*, *P98* és *P99* programozási funkció csak akkor jelenik meg, ha teljesülnek a Miele@home használatának előfeltételei (lásd „Első üzembe helyezés” című fejezet, „Miele@home” című szakasz).

P97 Távvezérlés

A Miele alkalmazáson keresztül bárholnan lekérdezheti mosógépe állapotát, távolról elindíthatja és a MobileStart programmal távolról vezérelheti a mosógépet.

Kikapcsolhatja a(z) *P97* programozási funkciót, ha a mosógépet nem a mobil készülékével akarja vezérelni.

Akkor is megszakíthatja a programot az alkalmazáson keresztül, amikor nincs bekapcsolva a(z) *P97* programozási funkció.

A(z)  érintőgombbal állítson be egy időtartamot, ameddig el akarja indítani a mosógépet, és indítsa el a Késleltetett indítást (lásd „Késleltetett indítás/SmartStart” című fejezet). A megadott időtartamon belül egy ön által küldött jellel elindítható a mosógép. Ha a legkésőbbi lehetséges indítási időpontig nem küld indítási jelet, a mosógép automatikusan elindul.

Választási lehetőségek

-00 = távvezérlés kikapcsolva

-01 = távvezérlés bekapcsolva (**gyári beállítás**)

P98 SmartGrid

Adott időtartamon belül külső jel hatására automatikusan elindítható a mosógép.

Ha aktiválta a SmartGrid funkciót, akkor a(z)  érintőgombhoz már nem a „Késleltetett indítás” funkció tartozik, hanem az új „SmartStart” funkció.

A(z)  érintőgombbal állíthatja be az időközt a SmartStart funkcióhoz. Ekkor az ön által megadott időtartamon belül küldött külső jel hatására elindítható a mosógép. Ha a legkésőbbi lehetséges indítási időpontig nem érkezik külső jel, akkor a mosógép automatikusan elindul (lásd „Késleltetett indítás” című fejezet).

Választási lehetőségek

-00 = SmartGrid kikapcsolva (**gyári beállítás**)

-01 = SmartGrid bekapcsolva

Programozási funkciók

PPP RemoteUpdate

A RemoteUpdate segítségével a mosógép szoftverét lehet frissíteni. Ha van elérhető frissítés a mosógépéhez, akkor ezt a mosógép automatikusan letölti. A frissítés telepítése nem történik meg automatikusan, hanem önnek kell manuálisan elindítania.

Ha nem telepíti a frissítést, a megszozott módon használhatja a mosógépét. A Miele mindazonáltal javasolja a frissítések telepítését.

A RemoteUpdate folyamata

Adott frissítés tartalmáról és terjedelméről a Miele alkalmazásban talál információkat.

Ha van elérhető frissítés, az időkijelzőn a(z) *UP* üzenet jelenik meg.

Azonnal telepítheti a frissítést, vagy későbbre is halaszthatja a telepítést. A kérdés ekkor a mosógép újbóli bekapcsolása után jelenik meg.

Ha nem szeretne frissítést telepíteni, kapcsolja ki a RemoteUpdate funkciót.

A frissítés néhány percig is eltarthat.



A következőkre figyeljen a RemoteUpdate használatakor:

- Amíg nem kap üzenetet, nem áll rendelkezésre frissítés.
- A telepített frissítések nem vonhatók vissza.
- A frissítés ideje alatt ne kapcsolja ki a mosógépet. Ellenkező esetben megszakad a frissítés, és nem történik meg a telepítés.
- Egyes szoftverfrissítéseket csak a Miele ügyfélszolgálat végezhet el.

Bekapcsolás/kikapcsolás

A RemoteUpdate funkció gyárilag be van kapcsolva. Az elérhető frissítés automatikusan letöltődik, és önnek kell manuálisan elindítania a telepítését. Kapcsolja ki a RemoteUpdate funkciót, ha nem szeretné, hogy a frissítések automatikusan letöltődjenek.

Választási lehetőségek

-  = RemoteUpdate kikapcsolva
-  = RemoteUpdate bekapcsolva
(gyári beállítás)

A frissítés elindítása

A mosógép bekapcsolása után a(z) *UP* kijelzés látható az időkijelzőn.

- Érintse meg a(z) Start/Textíliák után-töltése érintőgombot.

Az időkijelzőn villogni kezd a(z) *UP* kijelzés. Elindul a frissítés.

A frissítés előrehaladását vonalak jelzik az időkijelzőn:

I = 0%

||||| = 100%

A frissítés elhalasztása

A mosógép bekapcsolása után a(z) *UP* kijelzés látható az időkijelzőn.

■ Érintse meg a(z)  érintőgombot.



Az időkijelzőn a kiválasztott program programlefutási ideje jelenik meg.

A következő bekapcsoláskor a rendszer ismét kérni fogja a frissítés indítását.

A Wi-Fi kikapcsolása

■ Forgassa a programválasztót a(z) *MobileStart* programra.

Az időkijelzőn a(z) *Con* kijelzés látható.

■ Érintse meg a(z)  érintőgombot, és addig tartsa megérintve a(z)  érintőgombot, amíg az időkijelzőn be nem fejeződik a visszaszámlálás.

Az időkijelzőn a(z) --- kijelzés látható.

- A Wi-Fi kikapcsol.
- A Wi-Fi-kapcsolat visszaáll a gyári beállításokra.

Állítsa alaphelyzetbe a hálózati konfigurációt, amikor a mosógépet ártalmatlanítja, eladja, vagy használt mosógépet helyez üzembe. Csak így biztosítható minden személyes adat eltávolítása, illetve hogy az előző tulajdonos ne férhessen hozzá a mosógéphez.

A Miele@home újbóli használatához új kapcsolatot kell létrehozni.

A kommunikációs modulhoz kapcsolódó szerzői jogok és licenck

A kommunikációs modul kezeléséhez és vezérléséhez a Miele saját vagy külső szoftvereket használ, amelyek nem tartoznak az úgynevezett nyílt forráskódú licencfeltételek alá. Ezek a szoftverek/szoftverkomponensek szerzői jogi védelem alá tartoznak. Tartsa tiszteltben a Miele és a harmadik felek szerzői jogait.

Továbbá a jelen kommunikációs modul olyan szoftverkomponenseket tartalmaz, amelyek a nyílt forráskódú licencfeltételek mellett kerülnek továbbadásra. Ezeket a nyílt forráskódú komponenseket a hozzájuk tartozó szerzői jogi nyilatkozatokkal, a mindenkori érvényes licencfeltételek másolatát, valamint adott esetben további információkat helyben, webböngésző és az IP-cím segítségével kérdezheti le (<http://<IP-cím>/Licenses>). A nyílt forráskódú licencfeltételek ott feltüntetett felelősségi és jótállási szabályozásai csak a mindenkori jogtulajdonosokkal összefüggésben érvényesek.

Mosó- és ápolószerek

A mosógéphez mosószer, textilápoló szer, adalékok és készülékápoló szer áll rendelkezésére. Mindegyik termék a Miele mosógépekre van optimalizálva.

Ezeket és még sok egyéb érdekes terméket szerezhet be a www.shop.miele.hu oldalon, a Miele Ügyfélszolgálatánál vagy a Miele szakkereskedőknél.

Mosószer

Miele UltraPhase 1 és 2

- kétkomponensű mosószer színes és fehér ruhákhoz
- a ragyogó színekért és a ragyogóan fehér ruhákért
- kiváló felteltávolítás alacsony hőmérsékleten is

UltraWhite (mosópor)

- tökéletes eredmények 20/30/40/60/95 °C-on
- ragyogó fehérség az aktív oxigénes formulának köszönhetően
- kiváló felteltávolítás alacsony hőmérsékleten is

UltraColor (folyékony mosószer)

- tökéletes mosási eredmények 20/30/40/60 °C-on
- színvédő formulával a ragyogó színekért
- kiváló felteltávolítás alacsony hőmérsékleten is

WoolCare finom mosószer (folyékony mosószer)

- gyapjúhoz, selyemhez és minden finom anyaghoz
- speciális ápolóvegyület búzafehérből, színvédő formulával
- tökéletes mosási eredmények 20/30/40/60 °C-on

Speciális mosószer

Ezt a speciális mosószert kapszula formájában vásárolhatja meg a kényelmes egyenkénti adagoláshoz.

Sport kapszulák

- szintetikus textíliákhoz
- a szagelnyelőnek köszönhetően semlegesíti a szagokat
- megakadályozza a ruházat elektrosztatikus feltöltődését
- megőrzi a szintetikus textíliák alakját és szellőzőképességét

DownCare kapszulák

- pehelytollat tartalmazó textíliákhoz
- megtartja a pehelytoll rugalmasságát és szellőzőképességét
- hatékony tisztítás és kímélő ápolás lanolinnal
- a pehely nem csomósodik össze és könnyű, laza szerkezetű marad

WoolCare kapszulák

- finommosószer gyapjúhoz és finom textíliákhoz
- speciális ápoló összetétel búzaproteinekkel
- szálvédő technológia a filcesedés ellen
- színvédő formula a kímélő tisztításhoz

CottonRepair kapszulák

- speciális mosószer pamut textíliákhoz
- már egyetlen mosással láthatóan megújítja a textíliákat
- speciális Miele receptúra Novozy-mes-technológiával
- eltávolítja a bolyhokat, megújítja a színek intenzitását, fényét
- egy-egy textilhez évente maximum egyszer-kétszer használja

Mosó- és ápolószerek

Textilápolószer

Ezt a textilápolószert kapszula formájában vásárolhatja meg a kényelmes egyenkénti adagoláshoz.

Öblítőszer-kapszula

- öblítőszer a friss ruhanemű illatáért
- frissesség és pórusokig hatoló tisztaság
- a kellemesen puha ruhákért
- megakadályozza a ruházat elektrosztatikus feltöltődését

Adalék

Ezt az adalékot kapszula formájában vásárolhatja meg a kényelmes egyenkénti adagoláshoz.

Booster kapszula

- folteltávolító rendkívüli foltoldó képességgel
- enzimes technológia a makacs foltok eltávolításához
- fehér és színes textíliákhoz is használható
- alacsony hőmérsékleten is kiváló mosási eredmények

Készülékápolás

TwinDosCare

- tisztítószer a TwinDos adagolórendszerhez
- hosszabb használati szünetek (min. 2 hónap) előtt használandó
- termékcsere előtti használathoz

Vízkőoldó

- eltávolítja az erős vízkőlerakódásokat
- lágy és kímélő a természetes citromsav által
- óvja a fűtőszálat, a dobot és más alkatrészeket

IntenseClean

- a mosógépek higiénikus tisztaságáért
- eltávolítja a zsírt, a baktériumokat és az ezek által keletkező szagokat
- hatékony alaptisztítás

Vízlagyító tabletták

- csökkentett mosószer-adagolás kemény víz esetén
- kevesebb mosószermaradék a textíliákban
- kevesebb vegyszer a szennyvízben a kevesebb mosószer-adagolás által

Miele Kft.

H – 1022 Budapest

Alsó Törökvész út 2.

Tel: (06-1) 880-6400

Fax: (06-1) 880-6402

E-mail: info@miele.hu

Internet: www.miele.hu

Gyártó:**Miele & Cie. KG**

Carl-Miele-Straße 29

33332 Gütersloh

Németország

WEF 674

hu-HU

M.-Nr. 12 147 201 / 03